

中学生男子ダブルス A ブ ロ ッ ク	中 森 田 中 種 岡 原 田	林 森 栗 山 六 倉 土 井	大 空 真 龍 (福岡選抜)	來 空 凌 瑛 (嬉野ジュニアバドミントン)	和 哉 慎 貴 (成清クラブ)	慎 之 介 悠 奨 (荒尾ジュニア)	勝 敗	順 位
中 森 大 空 (福岡選抜) 林 田 真 龍			○	○	○		M 3-0 G 3-0 P 90-36	1
田 中 來 空 (嬉野ジュニアバドミントン) 栗 山 凌 瑛	×			×	×		M 0-3 G 0-3 P 7-90	4
種 岡 和 哉 (成清クラブ) 六 倉 慎 貴	×		○		×		M 1-2 G 1-2 P 51-64	3
原 田 慎 之 介 (荒尾ジュニア) 土 井 悠 奨	×		○	○			M 2-1 G 2-1 P 84-42	2

中学生男子ダブルス B ブ ロ ッ ク	安 達 湯 谷 久 野	宮 崎 野 地 吉 岡	琉 偉 (おぐにジュニア)	壮 斗 涉 (嬉野ジュニアバドミントン)	雅 真 (岡垣&トリッキーズ)	勝 敗	順 位
安 達 琉 偉 (おぐにジュニア) 宮 崎 直 也			○	○		M 2-0 G 2-0 P 60-36	1
湯 谷 壮 斗 涉 (嬉野ジュニアバドミントン) 野 地 斗 涉	×			×		M 0-2 G 0-2 P 14-60	3
久 野 雅 真 (岡垣&トリッキーズ) 吉 岡 拓 真	×		○			M 1-1 G 1-1 P 59-37	2

中学生男子ダブルス 決勝トーナメント

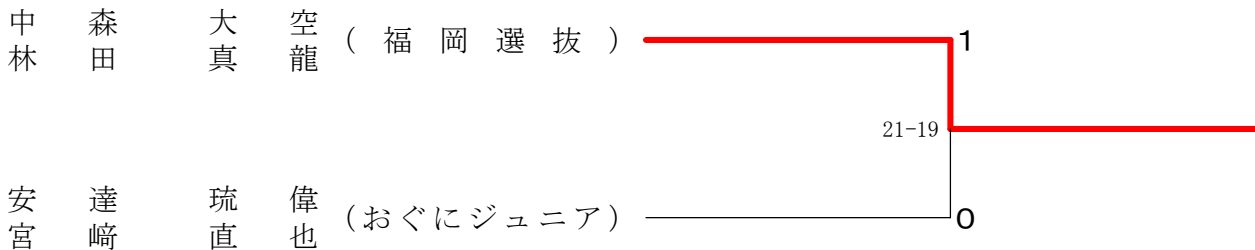

小学生5・6年生の部	田 中 溝 上 豊 村 土 師 蔵 本	國 分 漆 山 久 保 寺 垣 西	和 蓮 夢 (足立クラブ)	茉 弦 桃 胡 (SBC佐賀バドミントンクラブ)	幸 司 郎 (山内ジュニアバドミントンクラブ)	綾 菜 玖 (JBCプラム)	翔 志 (若竹クラブ)	勝 敗	順 位
田 中 和 蓮 夢 (足立クラブ) 國 分 蓮 夢			○	○	○	○		M 4-0 G 4-0 P 120-34	1
溝 上 茉 弦 (SBC佐賀バドミントンクラブ) 漆 山 桃 胡	×			×	○	×		M 1-3 G 1-3 P 56-110	5
豊 村 幸 司 郎 (山内ジュニアバドミントンクラブ) 久 保 勇 晴	×		○		×	×		M 1-3 G 1-3 P 61-109	3
土 師 綾 菜 (JBCプラム) 寺 垣 美 玖	×		×	○		×		M 1-3 G 1-3 P 60-108	4
蔵 本 翔 志 (若竹クラブ) 西 康 志	×		○	○	○			M 3-1 G 3-1 P 110-46	2

中学生女子ダブルス A ブロツク	東 藤 工 藤	蒲 坂 坂 口	原 口 草 田	場 中	勝 敗	順位
東 愛 華 工 藤 栞 奈 (おぐにジュニア)		○ 30- 4	○ 30- 9		M 2-0 G 2-0 P 60-13	1
蒲 原 柚 葉 坂 口 詩 歩 (武雄青陵)	× 4-30		× 18-30		M 0-2 G 0-2 P 22-60	3
草 場 の の 田 中 小 葵 (山内ジュニアバドミントンクラブ)	× 9-30	○ 30-18			M 1-1 G 1-1 P 39-48	2

中学生女子ダブルス B ブロツク	石 橋 黒 田	野 間 永 野	船 前 津 田	勝 敗	順位
石 橋 心 黒 田 雲 雀 (H & A)		× 24-30	○ 30- 7	M 1-1 G 1-1 P 54-37	2
野 間 琴 希 葉 永 野 李 果 (大野東中)	○ 30-24		○ 30- 6	M 2-0 G 2-0 P 60-30	1
船 津 凜 菜 前 田 詩 織 (千代田J r.)	× 7-30	× 6-30		M 0-2 G 0-2 P 13-60	3

中学生女子ダブルス C ブロツク	山 口 松 本	宮 崎 兵 働	濱 野 柏 木	勝 敗	順位
山 口 心 陽 松 本 玖 愛 (多久スポーツピアバドミントンジュニア)		○ 30- 9	× 14-30	M 1-1 G 1-1 P 44-39	2
宮 崎 優 那 兵 働 心 緒 (嬉野ジュニアバドミントン)	× 9-30		× 4-30	M 0-2 G 0-2 P 13-60	3
濱 野 亜 紀 柏 木 凜 香 (滑石中・光海中)	○ 30-14	○ 30- 4		M 2-0 G 2-0 P 60-18	1

中学生女子ダブルス 決勝トーナメント

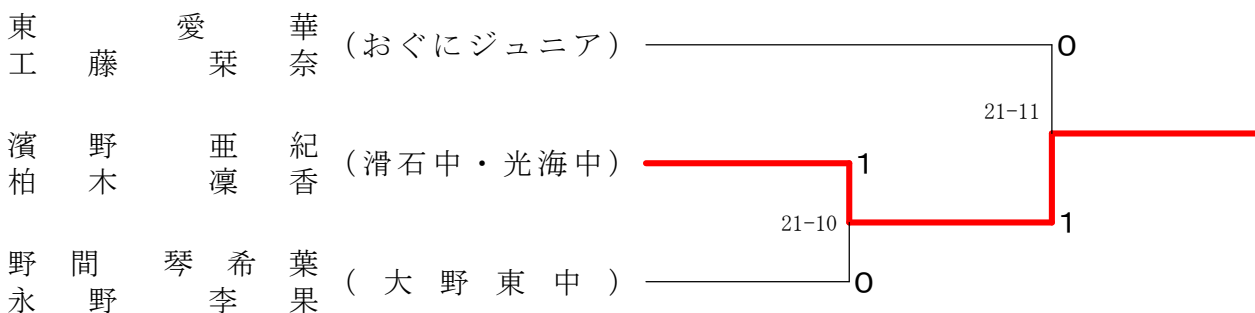

小学生5・6年生の部女子ダブルス

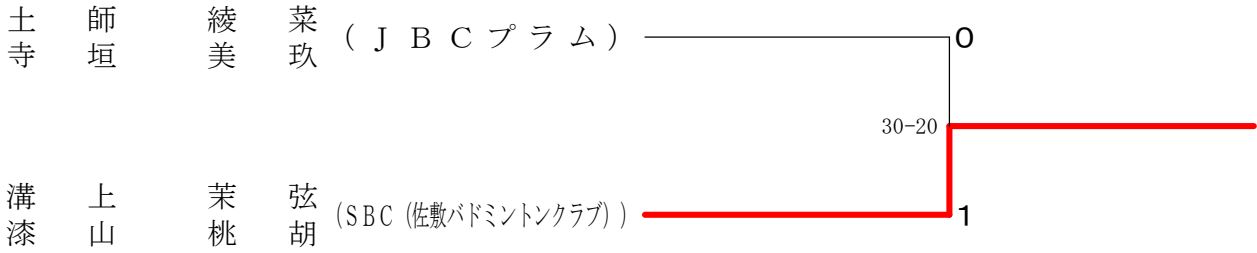

小学生4年生以下の部女子ダブルス	立伊	石藤	竹一	下地	佐松	野永	橋山	本口	野安	田藤	勝敗	順位
立石 朱 優 ( J B C プ ラ ム ) 伊藤 心 希			○ 30-22		○ 30-29		○ 30-28		×	×	M 3-1 G 3-1 P 108-109	2
竹下 香 緒 ( S B C ( 佐 敷 バ ド ミ ン ト ン ク ラ ブ ) ) 一地 結 羽	×				×		×		×	×	M 0-4 G 0-4 P 97-120	5
佐野 明 花 ( 千 代 田 J r . ) 松永 恵 海	×		○ 30-28				×		×	×	M 1-3 G 1-3 P 85-118	4
橋本 杏 夏 ( S B C ( 佐 敷 バ ド ミ ン ト ン ク ラ ブ ) ) 山口 聖 夏	×		○ 30-28		○ 30-19				×	×	M 2-2 G 2-2 P 115-107	3
野田 結 菜 ( ネ イ バ ー キ ッ ズ ) 安藤 香 椰 子	○		○ 30-19		○ 30- 7		○ 30-27				M 4-0 G 4-0 P 120-71	1

中学生男子シングルス A ブ ロ ッ ク	江口	松永	梶原	満木	勝敗	順位
江口 大 ( 荒 尾 ジ ュ ニ ア )		○ 30-14	○ 30- 1	○ 30- 6	M 3-0 G 3-0 P 90-21	1
松永 稜平 ( 那 珂 川 南 ジ ュ ニ ア )	×		○ 30-10	○ 30-14	M 2-1 G 2-1 P 74-54	2
梶原 翔太郎 ( 嬉 野 ジ ュ ニ ア バ ド ミ ン ト ン )	×	×		×	M 0-3 G 0-3 P 21-90	4
満木 亮太 ( 千 代 田 J r . )	×	×	○ 30-10		M 1-2 G 1-2 P 50-70	3

中学生男子シングルス B ブ ロ ッ ク	藤木	吉川	志良堂	松元	勝敗	順位
藤木 大翔 ( Y B S )		○ 30- 9	○ 30-24	○ 30- 8	M 3-0 G 3-0 P 90-41	1
吉川 洋望 ( ま き し ま J r )	×		×	×	M 0-3 G 0-3 P 26-90	4
志良堂 勝史 ( 成 清 ク ラ ブ )	×	○ 30-10		○ 30-14	M 2-1 G 2-1 P 84-54	2
松元 優 ( 嬉 野 ジ ュ ニ ア バ ド ミ ン ト ン )	×	○ 30- 7	×		M 1-2 G 1-2 P 52-67	3

中学生男子シングルス C ブ ロ ッ ク	園 田	浦 田	藤 永	遠 藤	勝 敗	順位
園田 啓太 (おぐにジュニア)		× 26-30	○ 30- 5	○ 30-11	M 2-1 G 2-1 P 86-46	2
浦田 昊 (荒尾ジュニア)	○ 30-26		○ 30- 7	○ 30-14	M 3-0 G 3-0 P 90-47	1
藤永 倅輝 (麩野ジュニアバドミントン)	× 5-30	× 7-30		× 6-30	M 0-3 G 0-3 P 18-90	4
遠藤 太一 (須恵ジュニア)	× 11-30	× 14-30	○ 30- 6		M 1-2 G 1-2 P 55-66	3

中学生男子シングルス D ブ ロ ッ ク	古 城	久保田	森 山	野 中	勝 敗	順位
古城 俊平 (福岡選抜)		○ 30- 1	○ 30-29	○ 30- 8	M 3-0 G 3-0 P 90-38	1
久保田 結貴 (広川バンビキッズ)	× 1-30		× 5-30	× 9-30	M 0-3 G 0-3 P 15-90	4
森山 世那 (花高シャトル)	× 29-30	○ 30- 5		○ 30-17	M 2-1 G 2-1 P 89-52	2
野中 陵冴 (多スポーツアバドミントンジュニア)	× 8-30	○ 30- 9	× 17-30		M 1-2 G 1-2 P 55-69	3

中学生男子シングルス E ブ ロ ッ ク	山 本	安 藤	志 田	駒 澤	勝 敗	順位
山本 凌太郎 (YDK)		○ 30- 3	○ 30- 9	○ 30- 4	M 3-0 G 3-0 P 90-16	1
安藤 蓮 (武雄中学校)	× 3-30		× 11-30	○ 30-23	M 1-2 G 1-2 P 44-83	3
志田 悠真 (麩野ジュニアバドミントン)	× 9-30	○ 30-11		○ 30-22	M 2-1 G 2-1 P 69-63	2
駒澤 龍月 (羽根くらぶ)	× 4-30	× 23-30	× 22-30		M 0-3 G 0-3 P 49-90	4

中学生男子シングルス F ブ ロ ッ ク	神 代	河 上	重 野	坂 本	勝 敗	順位
神代 隼 (JBC下関)		○ 30-14	○ 30-10	○ 30-15	M 3-0 G 3-0 P 90-39	1
河上 拓真 (成清クラブ)	× 14-30		○ 30- 8	○ 30-21	M 2-1 G 2-1 P 74-59	2
重野 統哉 (広川バンビキッズ)	× 10-30	× 8-30		× 4-30	M 0-3 G 0-3 P 22-90	4
坂本 悠斗 (JBCプラム)	× 15-30	× 21-30	○ 30- 4		M 1-2 G 1-2 P 66-64	3

中学生男子シングルス G ブ ロ ッ ク	永 石	川 上	倉 掛	勝 敗	順 位
永石 朔士 (成清クラブ)		○ 30-19	○ 30-14	M 2-0 G 2-0 P 60-33	1
川上 倅輝 (久スポーツピアバドミントンジュニア)	× 19-30		○ 30- 3	M 1-1 G 1-1 P 49-33	2
倉掛 晴輝 (嬉野ジュニアバドミントン)	× 14-30	× 3-30		M 0-2 G 0-2 P 17-60	3

中学生男子シングルス H ブ ロ ッ ク	田 島	大 木	村 上	勝 敗	順 位
田島 晴道 (山内ジュニアバドミントンクラブ)		○ 30- 8	× 24-30	M 1-1 G 1-1 P 54-38	2
大木 心慈 (JBCプラム)	× 8-30		× 9-30	M 0-2 G 0-2 P 17-60	3
村上 颯汰 (荒尾ジュニア)	○ 30-24	○ 30- 9		M 2-0 G 2-0 P 60-33	1

中学生男子シングルス I ブ ロ ッ ク	堀 田	芳 田	田 中	勝 敗	順 位
堀田 蒼真 (YDK)		○ 30-23	○ 30- 7	M 2-0 G 2-0 P 60-30	1
芳田 楽 (JBCプラム)	× 23-30		○ 30-14	M 1-1 G 1-1 P 53-44	2
田中 聖那 (武雄青陵)	× 7-30	× 14-30		M 0-2 G 0-2 P 21-60	3

中学生男子シングルス 決勝トーナメント

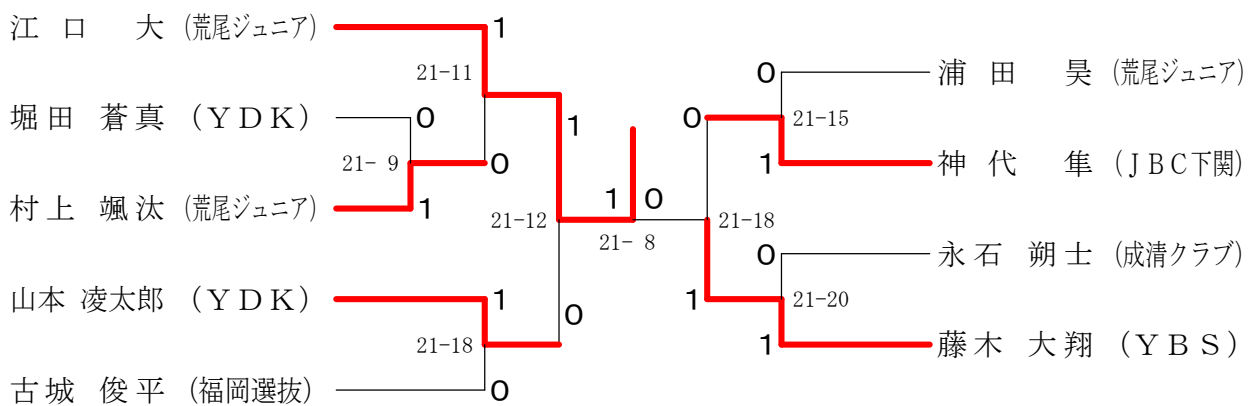

小学生5・6年生の部男子シングルス A ブ ロ ッ ク	時 松	山 田	東 島	山 崎	勝 敗	順 位
時松 璃空 (おぐにジュニア)		○ 30- 2	○ 30-15	○ 30-10	M 3-0 G 3-0 P 90-27	1
山 田 煌 (西有田ジュニア)	× 2-30		× 14-30	× 17-30	M 0-3 G 0-3 P 33-90	4
東島 大和 (久スポーツバドミントンジュニア)	× 15-30	○ 30-14		× 22-30	M 1-2 G 1-2 P 67-74	3
山崎 隼士 (須恵ジュニア)	× 10-30	○ 30-17	○ 30-22		M 2-1 G 2-1 P 70-69	2

小学生5・6年生の部男子シングルス B ブ ロ ッ ク	小 嶋	古 川	鶴	岩 崎	勝 敗	順 位
小嶋 庵里 (JBC下関)		○ 30- 9	○ -X	× 20-30	M 2-1 G 2-1 P 80-39	2
古川 太一 (まきしまJr)	× 9-30		○ -X	× 5-30	M 1-2 G 1-2 P 44-60	3
鶴 柊 吾 (広川バンビキッズ)	× X-	× X-		× X-	M 0-3 G 0-3 P 0-90	4
岩崎 裕生 (水曜クラブ)	○ 30-20	○ 30- 5	○ -X		M 3-0 G 3-0 P 90-25	1

小学生5・6年生の部男子シングルス C ブ ロ ッ ク	周 藤	大 沢	岸 川	河 野	勝 敗	順 位
周藤 大來 (久スポーツバドミントンジュニア)		○ 30-11	○ 30- 4	○ 30- 5	M 3-0 G 3-0 P 90-20	1
大沢 悠真 (羽遊人ジュニア)	× 11-30		× 23-30	○ 30-27	M 1-2 G 1-2 P 64-87	3
岸川 晴矢 (西有田ジュニア)	× 4-30	○ 30-23		× 24-30	M 1-2 G 1-2 P 58-83	4
河野 真那比 (百道ジュニア)	× 5-30	× 27-30	○ 30-24		M 1-2 G 1-2 P 62-84	2

小学生5・6年生の部男子シングルス D ブ ロ ッ ク	山 下	山 崎	徳 田	岩 永	勝 敗	順 位
山下 健太 (諫早ジュニア)		○ 30-24	○ 30-20	○ 30- 6	M 3-0 G 3-0 P 90-50	1
山崎 創太 (ステアキッズバドミントンスクール)	× 24-30		× 22-30	○ 30-19	M 1-2 G 1-2 P 76-79	3
徳田 一翠 (おぐにジュニア)	× 20-30	○ 30-22		○ 30- 9	M 2-1 G 2-1 P 80-61	2
岩永 大雅 (西有田ジュニア)	× 6-30	× 19-30	× 9-30		M 0-3 G 0-3 P 34-90	4

小学生5・6年生の部男子シングルス E ブ ロ ッ ク	高 崎	小 山	柳 生	宇都宮	勝 敗	順位
高崎 巧太 (JBC小倉)		○ 30- 2	○ 30-18	○ 30- 9	M 3-0 G 3-0 P 90-29	1
小山 拓海 (西有田ジュニア)	× 2-30		× 14-30	× 11-30	M 0-3 G 0-3 P 27-90	4
柳生 恭成 (ステラキッズバドミントンスクール)	× 18-30	○ 30-14		○ 30-27	M 2-1 G 2-1 P 78-71	2
宇都宮 陸 (おぐにジュニア)	× 9-30	○ 30-11	× 27-30		M 1-2 G 1-2 P 66-71	3

小学生5・6年生の部男子シングルス F ブ ロ ッ ク	丸 田	末 吉	望 月	長谷川	勝 敗	順位
丸田 隆也 (山内ジュニアバドミントンクラブ)		× 27-30	○ 30-26	× 8-30	M 1-2 G 1-2 P 65-86	3
末吉 俊之輔 (ステラキッズバドミントンスクール)	○ 30-27		○ 30-13	× 14-30	M 2-1 G 2-1 P 74-70	2
望月 稜平 (西有田ジュニア)	× 26-30	× 13-30		× 3-30	M 0-3 G 0-3 P 42-90	4
長谷川 英駿 (那珂川南ジュニア)	○ 30- 8	○ 30-14	○ 30- 3		M 3-0 G 3-0 P 90-25	1

小学生5・6年生の部男子シングルス G ブ ロ ッ ク	臼 井	渡 邊	田 中	平 山	勝 敗	順位
臼井 寿志 (JBCプラム)		○ 30-19	○ 30- 4	○ 30- 6	M 3-0 G 3-0 P 90-29	1
渡邊 啓人 (千代田Jr.)	× 19-30		○ 30-12	○ 30-18	M 2-1 G 2-1 P 79-60	2
田中 一颯 (羽遊人ジュニア)	× 4-30	× 12-30		× 22-30	M 0-3 G 0-3 P 38-90	4
平山 宰 (多スポーツバドミントンジュニア)	× 6-30	× 18-30	○ 30-22		M 1-2 G 1-2 P 54-82	3

小学生5・6年生の部男子シングルス H ブ ロ ッ ク	川 上	志 水	松 本	勝 敗	順位	
川上 琥太郎 (須恵ジュニア)		× 28-30	× 15-30		M 0-2 G 0-2 P 43-60	3
志水 煌 (まきしまJr)	○ 30-28		× 9-30		M 1-1 G 1-1 P 39-58	2
松本 孝太 (多スポーツバドミントンジュニア)	○ 30-15	○ 30- 9			M 2-0 G 2-0 P 60-24	1

小学生5・6年生の部男子シングルス 決勝トーナメント

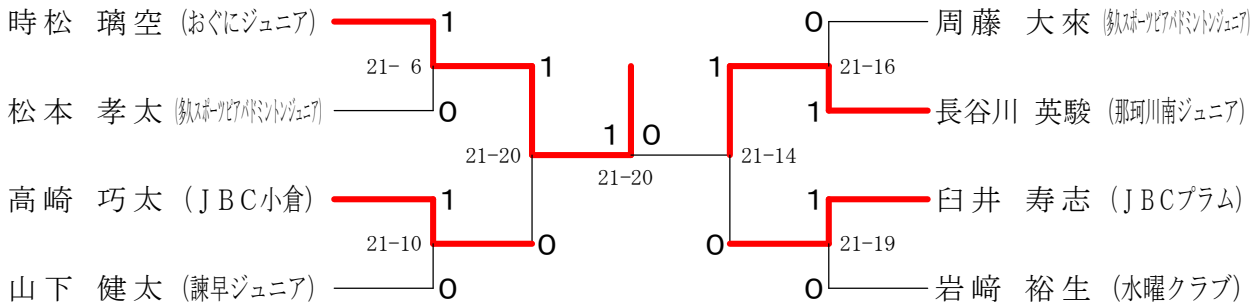

小学生4年生以下の部男子シングルス A ブ ロ ッ ク	川 上	成 清	塩 盛	山 崎	勝 敗	順 位
川上 聖永 (久スポーツバドミントンジュニア)		○ 30-29	× 29-30	○ 30-18	M 2-1 G 2-1 P 89-77	2
成清 虹翔 (羽遊人ジュニア)	× 29-30		○ 30-19	○ 30-19	M 2-1 G 2-1 P 89-68	1
塩 盛 彪 (若竹クラブ)	○ 30-29	× 19-30		× 20-30	M 1-2 G 1-2 P 69-89	4
山崎 巧 (ステラキッズバドミントンスクール)	× 18-30	× 19-30	○ 30-20		M 1-2 G 1-2 P 67-80	3

小学生4年生以下の部男子シングルス B ブ ロ ッ ク	岩 崎	周	嶺 川	中 村	勝 敗	順 位
岩崎 皓生 (水曜クラブ)		○ 30-17	○ 30-21	○ 30-20	M 3-0 G 3-0 P 90-58	1
周 熙博 (諫早ジュニア)	× 17-30		× 11-30	× 19-30	M 0-3 G 0-3 P 47-90	4
嶺川 七絆 (久スポーツバドミントンジュニア)	× 21-30	○ 30-11		○ 30-22	M 2-1 G 2-1 P 81-63	2
中村 皐平 (岩松BC)	× 20-30	○ 30-19	× 22-30		M 1-2 G 1-2 P 72-79	3

小学生4年生以下の部男子シングルス C ブ ロ ッ ク	篠 原	谷 口	徳 富	小 嶋	勝 敗	順 位
篠原 諒成 (荘島クラブ)		○ 30-9	○ 30-27	× 26-30	M 2-1 G 2-1 P 86-66	2
谷口 令於 (久スポーツバドミントンジュニア)	× 9-30		× 3-30	× 6-30	M 0-3 G 0-3 P 18-90	4
徳富 千謙 (岩松BC)	× 27-30	○ 30-3		× 11-30	M 1-2 G 1-2 P 68-63	3
小嶋 来夢 (JBC下関)	○ 30-26	○ 30-6	○ 30-11		M 3-0 G 3-0 P 90-43	1



小学生4年生以下の部男子シングルス D ブ ロ ッ ク	結 城	田 中	今 田	吉 村	勝 敗	順 位
結城 泰大 (百道ジュニア)	/	○ 30-24	○ 30-19	○ 30-12	M 3-0 G 3-0 P 90-55	1
田中 應介 (多スポーツアバドミントジュニア)	× 24-30	/	○ 30-16	○ 30-28	M 2-1 G 2-1 P 84-74	2
今田 央亮 (岩松BC)	× 19-30	× 16-30	/	× 5-30	M 0-3 G 0-3 P 40-90	4
吉村 志龍 (JBCプラム)	× 12-30	× 28-30	○ 30-5	/	M 1-2 G 1-2 P 70-65	3

小学生4年生以下の部男子シングルス E ブ ロ ッ ク	諸 熊	草 場	吉 田	原	勝 敗	順 位
諸熊 凌玖 (JBC小倉)	/	○ 30-11	○ -X	○ 30-20	M 3-0 G 3-0 P 90-31	1
草場 隆之介 (山内ジュニアバドミントクラブ)	× 11-30	/	○ -X	× 12-30	M 1-2 G 1-2 P 53-60	3
吉田 淳一郎 (多スポーツアバドミントジュニア)	× X-	× X-	/	× X-	M 0-3 G 0-3 P 0-90	4
原 煌 生 (須恵ジュニア)	× 20-30	○ 30-12	○ -X	/	M 2-1 G 2-1 P 80-42	2

小学生4年生以下の部男子シングルス F ブ ロ ッ ク	柴 田	梅 崎	角	勝 敗	順 位
柴田 悠佑 (諫早ジュニア)	/	○ 30-6	× 26-30	M 1-1 G 1-1 P 56-36	2
梅崎 蒼右 (多スポーツアバドミントジュニア)	× 6-30	/	× 7-30	M 0-2 G 0-2 P 13-60	3
角 遥 稀 (嬉野ジュニア)	○ 30-26	○ 30-7	/	M 2-0 G 2-0 P 60-33	1

小学生4年生以下の部男子シングルス 決勝トーナメント

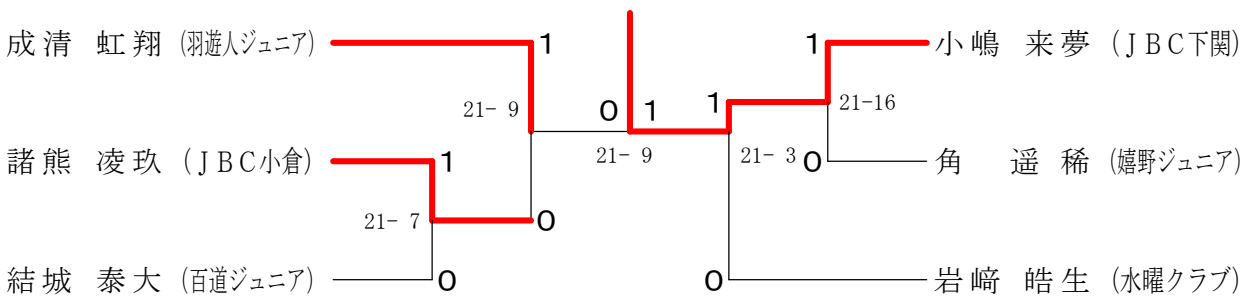

中学生女子シングルス A ブ ロ ッ ク	佐 藤	小 寺	笠 原	元 梅	勝 敗	順 位
佐藤 ゆめ (おぐにジュニア)		○ 30- 3	○ 30- 2	○ 30- 6	M 3-0 G 3-0 P 90-11	1
小寺 夏未 (嬉野ジュニアバドミントン)	× 3-30		× 9-30	× 9-30	M 0-3 G 0-3 P 21-90	4
笠原 あいこ (久スポーツピアバドミントンジュニア)	× 2-30	○ 30- 9		× 15-30	M 1-2 G 1-2 P 47-69	3
元 梅 聖 (羽根くらぶ)	× 6-30	○ 30- 9	○ 30-15		M 2-1 G 2-1 P 66-54	2

中学生女子シングルス B ブ ロ ッ ク	岸 本	松 本	蓑 部	塗 木	勝 敗	順 位
岸本 侑香 (チームSAGA)		○ 30- 4	○ 30-11	○ 30-20	M 3-0 G 3-0 P 90-35	1
松本 奈都美 (久スポーツピアバドミントンジュニア)	× 4-30		× 15-30	× 16-30	M 0-3 G 0-3 P 35-90	4
蓑 部 楓 (須恵ジュニア)	× 11-30	○ 30-15		× 14-30	M 1-2 G 1-2 P 55-75	3
塗木 由海 (羽遊人ジュニア)	× 20-30	○ 30-16	○ 30-14		M 2-1 G 2-1 P 80-60	2

中学生女子シングルス C ブ ロ ッ ク	白 石	石 丸	中 谷	富 永	勝 敗	順 位
白石 花凜 (ひなときクラブ)		○ 30- 4	○ 30- 8	○ 30-19	M 3-0 G 3-0 P 90-31	1
石丸 京依 (羽遊人ジュニア)	× 4-30		× 26-30	× 10-30	M 0-3 G 0-3 P 40-90	4
中谷 侑樹 (久スポーツピアバドミントンジュニア)	× 8-30	○ 30-26		× 9-30	M 1-2 G 1-2 P 47-86	3
富永 優菜 (山内ジュニアバドミントンクラブ)	× 19-30	○ 30-10	○ 30- 9		M 2-1 G 2-1 P 79-49	2

中学生女子シングルス D ブ ロ ッ ク	山 下	脇 野	行 平	山 口	勝 敗	順 位
山下 凜 (山内ジュニアバドミントンクラブ)		○ 30-12	○ 30-16	○ 30-16	M 3-0 G 3-0 P 90-44	1
脇野 結 (ひなときクラブ)	× 12-30		○ 30- 6	○ 30- 8	M 2-1 G 2-1 P 72-44	2
行平 沙樹 (ドリームJBC)	× 16-30	× 6-30		× 21-30	M 0-3 G 0-3 P 43-90	4
山口 美羽 (久スポーツピアバドミントンジュニア)	× 16-30	× 8-30	○ 30-21		M 1-2 G 1-2 P 54-81	3

中学生女子シングルス E ブ ロ ッ ク	中 島	谷 口	岩 谷	山 中	勝 敗	順 位
中島 愛唯 (チームSAGA)		○ 30-19	○ 30- 5	○ 30-21	M 3-0 G 3-0 P 90-45	1
谷口 未侑 (久スポーツバドミントンジュニア)	× 19-30		○ 30-11	× 14-30	M 1-2 G 1-2 P 63-71	3
岩谷 優李 (武雄青陵)	× 5-30	× 11-30		× 4-30	M 0-3 G 0-3 P 20-90	4
山中 香海 (ひなときクラブ)	× 21-30	○ 30-14	○ 30- 4		M 2-1 G 2-1 P 81-48	2

中学生女子シングルス F ブ ロ ッ ク	渡 邊	川 上	山 本	前 田	勝 敗	順 位
渡邊 恋珀 (トリッキーズ)		○ 30-16	○ 30-25	○ 30- 6	M 3-0 G 3-0 P 90-47	1
川上 乃愛 (久スポーツバドミントンジュニア)	× 16-30		× 27-30	○ 30-14	M 1-2 G 1-2 P 73-74	3
山本 千聖 (H & A)	× 25-30	○ 30-27		○ 30- 8	M 2-1 G 2-1 P 85-65	2
前田 俐音 (嬉野ジュニアバドミントン)	× 6-30	× 14-30	× 8-30		M 0-3 G 0-3 P 28-90	4

中学生女子シングルス G ブ ロ ッ ク	中 村	梅 崎	松 尾	中 原	勝 敗	順 位
中村 心海 (チームM)		× 14-30	○ 30-28	○ 30-13	M 2-1 G 2-1 P 74-71	2
梅崎 そら (久スポーツバドミントンジュニア)	○ 30-14		○ 30-20	○ 30-22	M 3-0 G 3-0 P 90-56	1
松尾 優里 (武雄青陵)	× 28-30	× 20-30		○ 30-28	M 1-2 G 1-2 P 78-88	3
中原 菜那 (千代田J r. )	× 13-30	× 22-30	× 28-30		M 0-3 G 0-3 P 63-90	4

中学生女子シングルス H ブ ロ ッ ク	北 島	金 子	川久保	角	勝 敗	順 位
北島 薫 (久スポーツバドミントンジュニア)		× 28-30	○ 30-27	○ 30- 8	M 2-1 G 2-1 P 88-65	2
金子 優月 (郡中学校)	○ 30-28		○ 30-13	○ 30-13	M 3-0 G 3-0 P 90-54	1
川久保 希 (武雄中学校)	× 27-30	× 13-30		× 9-30	M 0-3 G 0-3 P 49-90	4
角 穂乃華 (嬉野ジュニアバドミントン)	× 8-30	× 13-30	○ 30- 9		M 1-2 G 1-2 P 51-69	3

中学生女子シングルス 決勝トーナメント

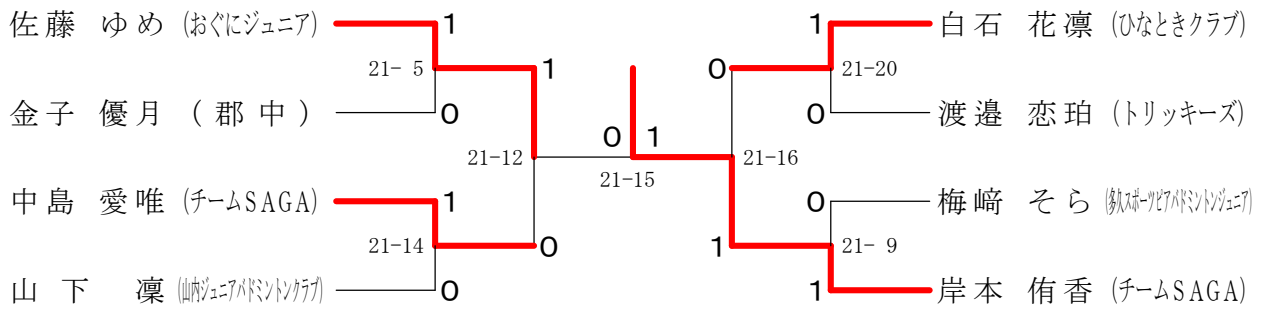

小学生5・6年生の部女子シングルス A ブ ロ ッ ク	前 田	福 田	川 畑	吉 田	勝 敗	順 位
前田 美桜 (白水ジュニア)		○ 30- 4	○ 30- 9	○ 30- 6	M 3-0 G 3-0 P 90-19	1
福田 莉子 (まきしまJr)	× 4-30		× 17-30	○ 30-22	M 1-2 G 1-2 P 51-82	3
川畑 瑞葵 (羽根くらぶ)	× 9-30	○ 30-17		○ 30- 5	M 2-1 G 2-1 P 69-52	2
吉田 凜音 (久スポーツバドミントンジュニア)	× 6-30	× 22-30	× 5-30		M 0-3 G 0-3 P 33-90	4

小学生5・6年生の部女子シングルス B ブ ロ ッ ク	坂 本	加 藤	行 平	古 田	勝 敗	順 位
坂本 優衣 (JBCプラム)		○ 30-16	× 19-30	○ 30-25	M 2-1 G 2-1 P 79-71	2
加藤 瑠奈 (まきしまJr)	× 16-30		× 12-30	× 25-30	M 0-3 G 0-3 P 53-90	4
行平 香菜 (ドリームJBC)	○ 30-19	○ 30-12		○ 30-20	M 3-0 G 3-0 P 90-51	1
古田 結愛 (百道ジュニア)	× 25-30	○ 30-25	× 20-30		M 1-2 G 1-2 P 75-85	3

小学生5・6年生の部女子シングルス C ブ ロ ッ ク	山 下	前 原	松 本	立 石	勝 敗	順 位
山下 遥華 (山内ジュニアバドミントンクラブ)		○ 30-12	○ 30-27	○ 30-18	M 3-0 G 3-0 P 90-57	1
前原 優菜 (広川バンビキッズ)	× 12-30		× 17-30	× 14-30	M 0-3 G 0-3 P 43-90	4
松本 梨桜 (まきしまJr)	× 27-30	○ 30-17		× 25-30	M 1-2 G 1-2 P 82-77	3
立石 光優 (JBCプラム)	× 18-30	○ 30-14	○ 30-25		M 2-1 G 2-1 P 78-69	2

小学生5・6年生の部女子シングルス D ブ ロ ッ ク	山 下	垣 副	東 山	吉 田	勝 敗	順 位
山下 美咲 (久スポーツバドミントンジュニア)		○ -X	○ 30-26	× 8-30	M 2-1 G 2-1 P 68-56	2
垣副 優奈 (千代田 Jr.)	× X-		× X-	× X-	M 0-3 G 0-3 P 0-60	4
東山 凜音 (諫早ジュニア)	× 26-30	○ -X		× 7-30	M 1-2 G 1-2 P 33-60	3
吉田 志穂 (羽遊人ジュニア)	○ 30- 8	○ -X	○ 30- 7		M 3-0 G 3-0 P 90-15	1

小学生5・6年生の部女子シングルス E ブ ロ ッ ク	梅 村	山 田	北 野	猪 口	勝 敗	順 位
梅村 瑠奈 (M T C)		○ 30-14	○ 30-12	× 16-30	M 2-1 G 2-1 P 76-56	2
山田 結衣 (久スポーツバドミントンジュニア)	× 14-30		○ 30-21	× 14-30	M 1-2 G 1-2 P 58-81	3
北野 胡桃 (百道ジュニア)	× 12-30	× 21-30		× 15-30	M 0-3 G 0-3 P 48-90	4
猪口 晴子 (羽遊人ジュニア)	○ 30-16	○ 30-14	○ 30-15		M 3-0 G 3-0 P 90-45	1

小学生5・6年生の部女子シングルス F ブ ロ ッ ク	梅 村	山 田	中 道	岩 瀬	勝 敗	順 位
梅村 怜奈 (M T C)		× X-	○ 30- 2	○ 30-11	M 2-1 G 2-1 P 60-43	1
山田 凜心 (須恵ジュニア)	○ -X		× X-	× X-	M 1-2 G 1-2 P 30-60	4
中道 心夏 (諫早ジュニア)	× 2-30	○ -X		× 21-30	M 1-2 G 1-2 P 53-60	3
岩瀬 香里奈 (久スポーツバドミントンジュニア)	× 11-30	○ -X	○ 30-21		M 2-1 G 2-1 P 71-51	2

小学生5・6年生の部女子シングルス G ブ ロ ッ ク	諸 岡	田 中	伊 藤	千代田	勝 敗	順 位
諸岡 美玖 (川登 Jr.)		○ 30- 5	× 11-30	○ -X	M 2-1 G 2-1 P 71-35	2
田中 明日奏 (まきしま Jr)	× 5-30		× 6-30	○ -X	M 1-2 G 1-2 P 41-60	3
伊藤 心結 (若竹クラブ)	○ 30-11	○ 30- 6		○ -X	M 3-0 G 3-0 P 90-17	1
千代田 明希 (ラブオールジュニア)	× X-	× X-	× X-		M 0-3 G 0-3 P 0-90	4

小学生5・6年生の部女子シングルス H ブ ロ ッ ク	太 田	嶺 川	結 城	前 田	勝 敗	順 位
太田 咲菜 (諫早ジュニア)		○ 30- 7	○ 30-14	○ 30- 6	M 3-0 G 3-0 P 90-27	1
嶺川 七知 (多ススポーツアバドミントジュニア)	× 7-30		× 17-30	○ 30-11	M 1-2 G 1-2 P 54-71	3
結城 菜央 (百道ジュニア)	× 14-30	○ 30-17		○ 30-17	M 2-1 G 2-1 P 74-64	2
前田 莉沙 (千代田J r.)	× 6-30	× 11-30	× 17-30		M 0-3 G 0-3 P 34-90	4

小学生5・6年生の部女子シングルス I ブ ロ ッ ク	田 口	小 田	野 崎	島 崎	勝 敗	順 位
田口 夢乃 (諫早ジュニア)		× 12-30	○ 30-16	× 16-30	M 1-2 G 1-2 P 58-76	3
小田 明紗 (M T C)	○ 30-12		○ 30- 3	× 28-30	M 2-1 G 2-1 P 88-45	2
野崎 薫 (多ススポーツアバドミントジュニア)	× 16-30	× 3-30		× 10-30	M 0-3 G 0-3 P 29-90	4
島崎 莉帆 (J B Cプラム)	○ 30-16	○ 30-28	○ 30-10		M 3-0 G 3-0 P 90-54	1

小学生5・6年生の部女子シングルス J ブ ロ ッ ク	佐 藤	野 田	中 島	中 村	勝 敗	順 位
佐藤 莉々亜 (須恵ジュニア)		○ 30-14	○ 30-13	○ 30-14	M 3-0 G 3-0 P 90-41	1
野田 葵 (ネイバーキッズ)	× 14-30		○ 30-15	× 26-30	M 1-2 G 1-2 P 70-75	3
中島 望晶 (多ススポーツアバドミントジュニア)	× 13-30	× 15-30		× 10-30	M 0-3 G 0-3 P 38-90	4
中村 小春 (まきしまJ r)	× 14-30	○ 30-26	○ 30-10		M 2-1 G 2-1 P 74-66	2

小学生5・6年生の部女子シングルス K ブ ロ ッ ク	鶴	北	岡 島	宮 崎	勝 敗	順 位
鶴 柚 希 (羽遊人ジュニア)		○ 30- 9	○ -X	○ 30-19	M 3-0 G 3-0 P 90-28	1
北 茉 乎 (山内ジュニアバドミントクラブ)	× 9-30		○ -X	× 14-30	M 1-2 G 1-2 P 53-60	3
岡島 奈々子 (多ススポーツアバドミントジュニア)	× X-	× X-		× X-	M 0-3 G 0-3 P 0-90	4
宮崎 佑奏 (ひなときクラブ)	× 19-30	○ 30-14	○ -X		M 2-1 G 2-1 P 79-44	2

小学生5・6年生の部女子シングルス L ブ ロ ッ ク	堤	緒 方	重 野	松 永	勝 敗	順 位
堤 あおい (須スポーツバドミントンジュニア)		×	○	○	M 2-1 G 2-1 P 65-63	2
緒方 明灯 (ラブオールジュニア)	○		○	○	M 3-0 G 3-0 P 90-29	1
重野 楓果 (広川バンビキッズ)	×	×		○	M 1-2 G 1-2 P 63-73	3
松永 波月 (千代田J r. )	×	×	×		M 0-3 G 0-3 P 37-90	4

小学生5・6年生の部女子シングルス M ブ ロ ッ ク	吉 村	松 尾	田 中	田 中	勝 敗	順 位
吉村 仁琴 (JBCプラム)		○	○	○	M 3-0 G 3-0 P 90-27	1
松尾 環 (須スポーツバドミントンジュニア)	×		×	×	M 0-3 G 0-3 P 39-90	4
田中 紫埜 (西有田ジュニア)	×	○		×	M 1-2 G 1-2 P 59-76	3
田中 愛椋 (羽遊人ジュニア)	×	○	○		M 2-1 G 2-1 P 70-65	2

小学生5・6年生の部女子シングルス 決勝トーナメント

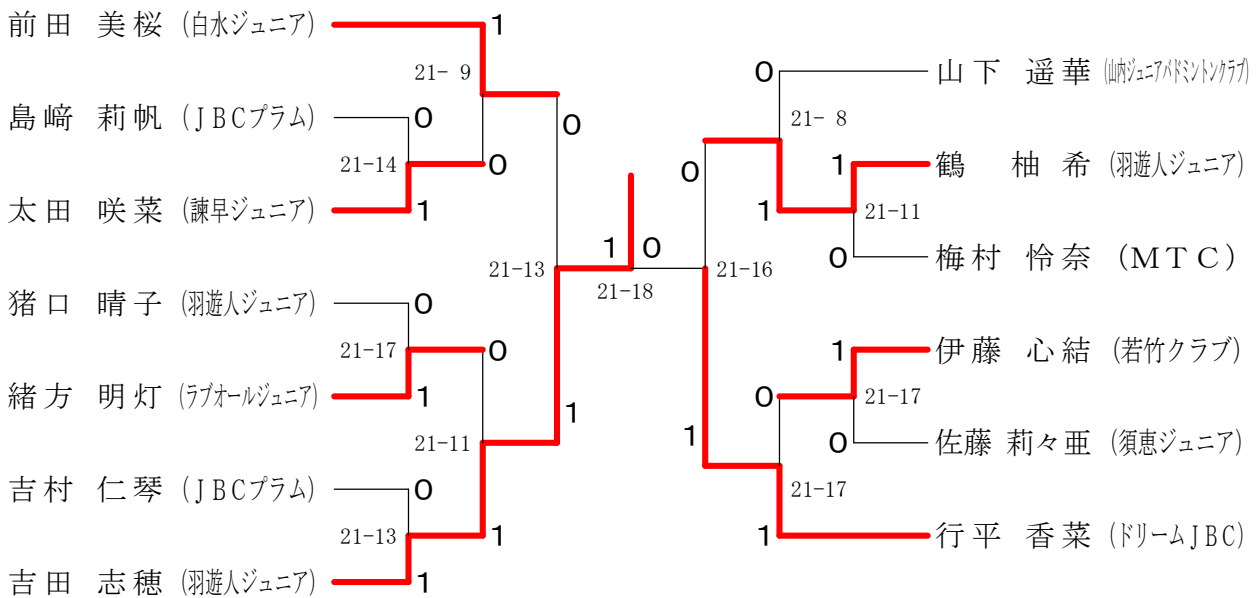

小学生4年生以下の部女子シングルス A ブ ロ ッ ク	叶	志 水	増 岡	三 好	勝 敗	順位
叶 愛里 (中村クラブ)		○ 30- 4	○ 30- 4	○ 30-10	M 3-0 G 3-0 P 90-18	1
志水 花帆 (まきしまJr)	× 4-30		× 11-30	× 21-30	M 0-3 G 0-3 P 36-90	4
増岡 美月 (久スポーツピアバドミントンジュニア)	× 4-30	○ 30-11		× 22-30	M 1-2 G 1-2 P 56-71	3
三好 夢香 (須恵ジュニア)	× 10-30	○ 30-21	○ 30-22		M 2-1 G 2-1 P 70-73	2

小学生4年生以下の部女子シングルス B ブ ロ ッ ク	林 田	梅 崎	津 口	東 山	勝 敗	順位
林 田 都 (SBC (佐敷バドミントンクラブ))		× 13-30	× 16-30	× 11-30	M 0-3 G 0-3 P 40-90	4
梅崎 楓生 (久スポーツピアバドミントンジュニア)	○ 30-13		○ 30-26	× 13-30	M 2-1 G 2-1 P 73-69	2
津口 絢耶 (MTC)	○ 30-16	× 26-30		× 12-30	M 1-2 G 1-2 P 68-76	3
東山 琉菜 (諫早ジュニア)	○ 30-11	○ 30-13	○ 30-12		M 3-0 G 3-0 P 90-36	1

小学生4年生以下の部女子シングルス C ブ ロ ッ ク	山 田	成 清	松 本	中 島	勝 敗	順位
山田 麻衣 (久スポーツピアバドミントンジュニア)		○ 30-23	○ 30-15	○ 30-10	M 3-0 G 3-0 P 90-48	1
成清 美羽 (ステラキッズバドミントンスクール)	× 23-30		× 28-30	○ 30-22	M 1-2 G 1-2 P 81-82	3
松本 彩花 (JBC下関)	× 15-30	○ 30-28		○ 30-19	M 2-1 G 2-1 P 75-77	2
中島 逢良 (まきしまJr)	× 10-30	× 22-30	× 19-30		M 0-3 G 0-3 P 51-90	4

小学生4年生以下の部女子シングルス D ブ ロ ッ ク	山 下	増 岡	伊 藤	田 中	勝 敗	順位
山下 舞華 (山内ジュニアバドミントンクラブ)		○ 30- 7	○ 30-28	○ 30-21	M 3-0 G 3-0 P 90-56	1
増岡 美虹 (久スポーツピアバドミントンジュニア)	× 7-30		× 5-30	× 5-30	M 0-3 G 0-3 P 17-90	4
伊藤 心陽 (若竹クラブ)	× 28-30	○ 30- 5		○ 30-29	M 2-1 G 2-1 P 88-64	2
田中 萌花 (羽遊人ジュニア)	× 21-30	○ 30- 5	× 29-30		M 1-2 G 1-2 P 80-65	3



小学生4年生以下の部女子シングルス E ブ ロ ッ ク	岩 永	大 坪	松 尾	清 水	勝 敗	順 位
岩永 望愛 (花高シャトル)		○ 30-23	○ 30- 3	○ 30- 2	M 3-0 G 3-0 P 90-28	1
大坪 由芽 (岩松BC)	× 23-30		○ 30-14	○ 30- 8	M 2-1 G 2-1 P 83-52	2
松尾 ゆめか (久スポーツピアバドミントンジュニア)	× 3-30	× 14-30		○ 30-27	M 1-2 G 1-2 P 47-87	3
清 水 環 (JBCプラム)	× 2-30	× 8-30	× 27-30		M 0-3 G 0-3 P 37-90	4

小学生4年生以下の部女子シングルス F ブ ロ ッ ク	脇 野	新 谷	荒 巻	岡 島	勝 敗	順 位
脇野 真子 (ひなときクラブ)		○ 30-14	× 13-30	○ 30-14	M 2-1 G 2-1 P 73-58	2
新谷 柚季 (久スポーツピアバドミントンジュニア)	× 14-30		× 14-30	× 17-30	M 0-3 G 0-3 P 45-90	4
荒巻 佑茉 (百道ジュニア)	○ 30-13	○ 30-14		○ 30-11	M 3-0 G 3-0 P 90-38	1
岡島 もも子 (久スポーツピアバドミントンジュニア)	× 14-30	○ 30-17	× 11-30		M 1-2 G 1-2 P 55-77	3

小学生4年生以下の部女子シングルス G ブ ロ ッ ク	緒 方	園 田	八 島	勝 敗	順 位	
緒方 明岬 (ラブオールジュニア)		× 21-30	○ 30-13		M 1-1 G 1-1 P 51-43	2
園田 柚羽 (花高シャトル)	○ 30-21		○ 30-18		M 2-0 G 2-0 P 60-39	1
八島 ほのか (久スポーツピアバドミントンジュニア)	× 13-30	× 18-30			M 0-2 G 0-2 P 31-60	3

小学生4年生以下の部女子シングルス H ブ ロ ッ ク	鶴	堤	前 田	勝 敗	順 位	
鶴 千 遙 (羽遊人ジュニア)		○ 30-16	○ 30-25		M 2-0 G 2-0 P 60-41	1
堤 ひなの (久スポーツピアバドミントンジュニア)	× 16-30		× 7-30		M 0-2 G 0-2 P 23-60	3
前田 華花 (山内ジュニアバドミントンクラブ)	× 25-30	○ 30- 7			M 1-1 G 1-1 P 55-37	2

小学生4年生以下の部女子シングルス 決勝トーナメント

