

中学男子ダブルス A ブ ロ ッ ク	久 野 吉 岡	成 松 松 尾	一 瀬 小 西	勝 敗	順 位
久野 雅 (岡垣 Jr.) 吉岡 拓真		○ 21- 7	○ 21- 6	M 2-0 G 2-0 P 42-13	1
成松 滯音 (山内ジュニアBC) 松尾 駿太郎	× 7-21		○ 21- 7	M 1-1 G 1-1 P 28-28	2
一瀬 瑠生 (SSB) 小西 尚仁	× 6-21	× 7-21		M 0-2 G 0-2 P 13-42	3

中学男子ダブルス B ブ ロ ッ ク	安 達 園 田	岩 下 須 原	丸 田 猿 渡	勝 敗	順 位
安達 琉偉 (小国中) 園田 啓太		○ 21- 5	○ 21-11	M 2-0 G 2-0 P 42-16	1
岩下 一翔 (SSB) 須原 叶多	× 5-21		× 7-21	M 0-2 G 0-2 P 12-42	3
丸田 慶悟 (山内ジュニアBC) 猿渡 啓悟	× 11-21	○ 21- 7		M 1-1 G 1-1 P 32-28	2

中学男子ダブルス C ブ ロ ッ ク	浦 田 日 野	松 下 園 田	岩 永 浦	勝 敗	順 位
浦田 昊 (荒尾ジュニア) 日野 遥斗		○ 21- 8	○ 21-13	M 2-0 G 2-0 P 42-21	1
松下 康平 (バダス Jr.) 園田 夢二	× 8-21		○ 21-17	M 1-1 G 1-1 P 29-38	2
岩永 晴希 (那珂川南ジュニア) 浦 智弘	× 13-21	× 17-21		M 0-2 G 0-2 P 30-42	3

中学男子ダブルス D ブ ロ ッ ク	森 山 杉 竹	松 永 荒 井	高 本 井 手 口	勝 敗	順 位
森山 優世 (花高シャトル) 杉竹 佑太		× 16-21	○ 21- 8	M 1-1 G 1-1 P 37-29	1
松永 拓朗 (COLORS) 荒井 健太	○ 21-16		× 20-22	M 1-1 G 1-1 P 41-38	2
高本 秀仁 (岱明クラブ) 井手口 氷河	× 8-21	○ 22-20		M 1-1 G 1-1 P 30-41	3

中学男子ダブルス 決勝トーナメント

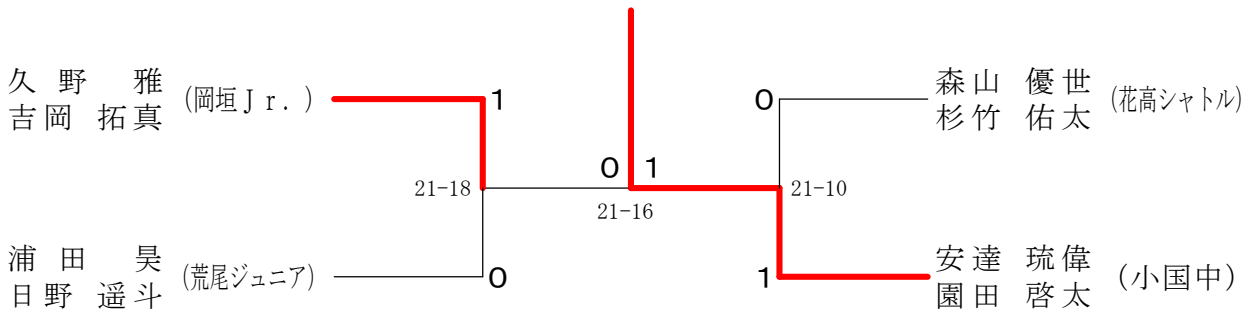

5.6年男子ダブルス A ブロック	本松	田尾	内松	田尾	坂元	野田	徳吉	富次	勝敗	順位
本田 蒼一郎 松尾 俊翔 (三宅ジュニア)			○		○		○		M 3-0 G 3-0 P 63-21	1
内田 遥馬 松尾 蓮 (Axis)	×				○		○		M 2-1 G 2-1 P 47-45	2
坂野 悠人 元田 創太 (岱明クラブ)	×		×				×		M 0-3 G 0-3 P 33-63	4
徳富 千謙 吉次 皐 (岩松BC)	×		×		○				M 1-2 G 1-2 P 44-58	3

5.6年男子ダブルス B ブロック	宇都宮 高村	今中 田村	阿部 塩盛	勝敗	順位
宇都宮 生真 高村 智 (おぐにジュニア)		○	○	M 2-0 G 2-0 P 42-14	1
今田 央亮 中村 皐平 (岩松BC)	×		×	M 0-2 G 0-2 P 20-42	3
阿部 龍汰 塩盛 彪 (若竹クラブ)	×	○		M 1-1 G 1-1 P 28-34	2

5.6年男子ダブルス 決勝トーナメント

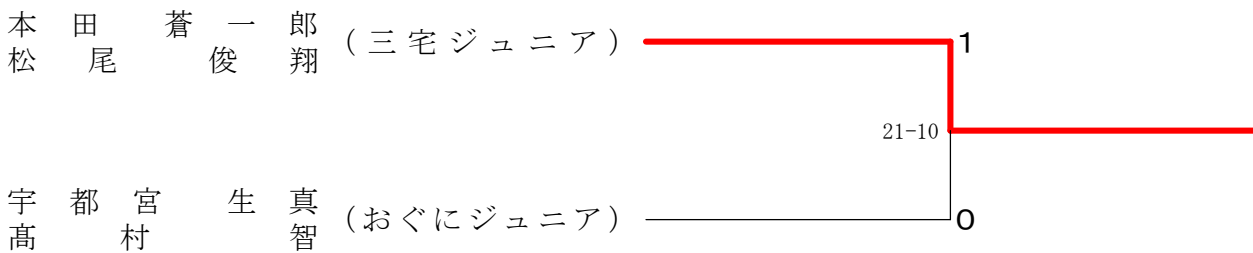

4年以下男子ダブルス	花倉 田	武橋 石	納田 富	川中 上	中 村	勝 敗	順位
花田 健太朗 (春日ジュニアBC) 倉田 とうま		○ 21-14	○ 21-10	○ 21- 5	× 17-21	M 3-1 G 3-1 P 80-50	2
武石 怜 (おぐにジュニア) 橋本 拓歩	× 14-21		○ 21-13	○ 21-13	× 15-21	M 2-2 G 2-2 P 71-68	3
納富 大智 (多久スポーツピア) 田中 應介	× 10-21	× 13-21		○ 21- 8	× 10-21	M 1-3 G 1-3 P 54-71	4
川上 瑛太朗 (須恵jrBC) 中市 侑汰	× 5-21	× 13-21	× 8-21		× 2-21	M 0-4 G 0-4 P 28-84	5
中村 太陽 (おぐにジュニア) 東 未来翔	○ 21-17	○ 21-15	○ 21-10	○ 21- 2		M 4-0 G 4-0 P 84-44	1

中学男子シングルス A ブ ロ ッ ク	宮 崎	韓	木 村	杉 竹	勝 敗	順位
宮崎 直也 (おぐにジュニア)		○ 21- 6	○ 21- 7	○ 21- 7	M 3-0 G 3-0 P 63-20	1
韓 徳 馳 (那珂川南ジュニア)	× 6-21		○ 21- 9	× 6-21	M 1-2 G 1-2 P 33-51	3
木村 仁 (COLORS)	× 7-21	× 9-21		× 6-21	M 0-3 G 0-3 P 22-63	4
杉竹 孝太 (花高シャトル)	× 7-21	○ 21- 6	○ 21- 6		M 2-1 G 2-1 P 49-33	2

中学男子シングルス B ブ ロ ッ ク	松 永	岩 崎	出 口	勝 敗	順位
松永 稜平 (那珂川南ジュニア)		○ 21-12	○ 21- 2	M 2-0 G 2-0 P 42-14	1
岩崎 裕生 (いわさき)	× 12-21		○ 21- 6	M 1-1 G 1-1 P 33-27	2
出口 央祐 (SSB)	× 2-21	× 6-21		M 0-2 G 0-2 P 8-42	3

中学男子シングルス C ブ ロ ッ ク	藤 田	河 上	馬 場	勝 敗	順位
藤田 絢翔 (COLORS)		○ 21- 7	○ 21- 9	M 2-0 G 2-0 P 42-16	1
河上 拓真 (バダスJr.)	× 7-21		○ 21-12	M 1-1 G 1-1 P 28-33	2
馬場 和希 (荒尾ジュニア)	× 9-21	× 12-21		M 0-2 G 0-2 P 21-42	3

中学男子シングルス D ブ ロ ッ ク	渡 辺	長谷川	土 井	勝 敗	順位
渡辺 暁翔 (ひなときクラブ)		○ 21- 8	○ 23-21	M 2-0 G 2-0 P 44-29	1
長谷川 英駿 (那珂川南ジュニア)	× 8-21		○ 21-14	M 1-1 G 1-1 P 29-35	2
土井 瑞己 (荒尾ジュニア)	× 21-23	× 14-21		M 0-2 G 0-2 P 35-44	3

中学男子シングルス E ブ ロ ッ ク	高 崎	高比良	井 手	勝 敗	順位
高崎 巧太 (JBC小倉)		× 17-21	○ 21- 5	M 1-1 G 1-1 P 38-26	2
高比良 庵 (チャンピオン)	○ 21-17		○ 21-10	M 2-0 G 2-0 P 42-27	1
井手 優之介 (山内ジュニアBC)	× 5-21	× 10-21		M 0-2 G 0-2 P 15-42	3

中学男子シングルス F ブ ロ ッ ク	村 上	瀬 崎	後 藤	勝 敗	順位
村上 颯汰 (荒尾ジュニア)		○ 21- 4	○ 21- 2	M 2-0 G 2-0 P 42-6	1
瀬崎 徳馳 (那珂川南ジュニア)	× 4-21		× 13-21	M 0-2 G 0-2 P 17-42	3
後藤 晟太 (花高シャトル)	× 2-21	○ 21-13		M 1-1 G 1-1 P 23-34	2

中学男子シングルス G ブ ロ ッ ク	西	高比良	田 中	勝 敗	順位
西 陽輝人 (荒尾ジュニア)		× 16-21	○ 21- 6	M 1-1 G 1-1 P 37-27	2
高比良 湮 (チャンピオン)	○ 21-16		○ 21- 8	M 2-0 G 2-0 P 42-24	1
田中 暖士 (小倉南ジュニア)	× 6-21	× 8-21		M 0-2 G 0-2 P 14-42	3

中学男子シングルス H ブ ロ ッ ク	濱 中	安 藤	ブルワアーア	勝 敗	順位
濱中 遙哉 (トリッキーズ)		○ 21-12	○ 21-12	M 2-0 G 2-0 P 42-24	1
安藤 蓮 (朝日ジュニア)	× 12-21		○ 21-14	M 1-1 G 1-1 P 33-35	2
ブルワアーア 浩太 (花高シャトル)	× 12-21	× 14-21		M 0-2 G 0-2 P 26-42	3

中学男子シングルス I ブ ロ ッ ク	福 山	松 尾	浦	勝 敗	順位
福山 恭史郎 (S B S)		× 11-21	○ 21- 2	M 1-1 G 1-1 P 32-23	2
松尾 康平 (トリッキーズ)	○ 21-11		○ 21- 4	M 2-0 G 2-0 P 42-15	1
浦 朋輝 (S S B)	× 2-21	× 4-21		M 0-2 G 0-2 P 6-42	3

中学男子シングルス J ブ ロ ッ ク	田 島	濱 中	徳 田	勝 敗	順位
田島 晴道 (山内ジュニアBC)		○ 21-10	○ 21- 5	M 2-0 G 2-0 P 42-15	1
濱中 信哉 (トリッキーズ)	× 10-21		× 19-21	M 0-2 G 0-2 P 29-42	3
徳田 一翠 (おぐにジュニア)	× 5-21	○ 21-19		M 1-1 G 1-1 P 26-40	2

中学男子シングルス K ブ ロ ッ ク	田 邊	内 山	百 武	勝 敗	順位
田邊 倫太郎 (小倉南ジュニア)		○ 21- 8	○ 24-22	M 2-0 G 2-0 P 45-30	1
内山 慶政 (ARROWS)	× 8-21		× 14-21	M 0-2 G 0-2 P 22-42	3
百武 航一郎 (武雄青陵中)	× 22-24	○ 21-14		M 1-1 G 1-1 P 43-38	2

中学男子シングルス L ブ ロ ッ ク	阿 部	永 石	満 木	勝 敗	順位
阿部 蒼汰 (若竹クラブ)		× 8-21	× 20-22	M 0-2 G 0-2 P 28-43	3
永石 朔士 (チャンピオン)	○ 21- 8		○ 21-10	M 2-0 G 2-0 P 42-18	1
満木 亮太 (千代田J r.)	○ 22-20	× 10-21		M 1-1 G 1-1 P 32-41	2

中学男子シングルス M ブ ロ ッ ク	森 山	河 村	村 上	勝 敗	順位
森山 世那 (花高シャトル)		○ 21-10	× 20-22	M 1-1 G 1-1 P 41-32	2
河村 瑛太 (トリッキーズ)	× 10-21		× 17-21	M 0-2 G 0-2 P 27-42	3
村 上 蓮 (荒尾ジュニア)	○ 22-20	○ 21-17		M 2-0 G 2-0 P 43-37	1

中学男子シングルス N ブ ロ ッ ク	佐々木	湯 田	宇都宮	勝 敗	順位
佐々木 晴斗 (SSB)		× 16-21	× 18-21	M 0-2 G 0-2 P 34-42	3
湯田 隼士 (三田川ジュニア)	○ 21-16		○ 21-19	M 2-0 G 2-0 P 42-35	1
宇都宮 陸 (おぐにジュニア)	○ 21-18	× 19-21		M 1-1 G 1-1 P 40-39	2

中学男子シングルス O ブ ロ ッ ク	永 田	橋 本	松 永	勝 敗	順位
永田 航大 (岱明クラブ)		× 7-21	× 18-21	M 0-2 G 0-2 P 25-42	3
橋本 悠夢 (SBS)	○ 21- 7		○ 21-19	M 2-0 G 2-0 P 42-26	1
松永 夏帆 (COLORS)	○ 21-18	× 19-21		M 1-1 G 1-1 P 40-39	2

中学男子シングルス 決勝トーナメント

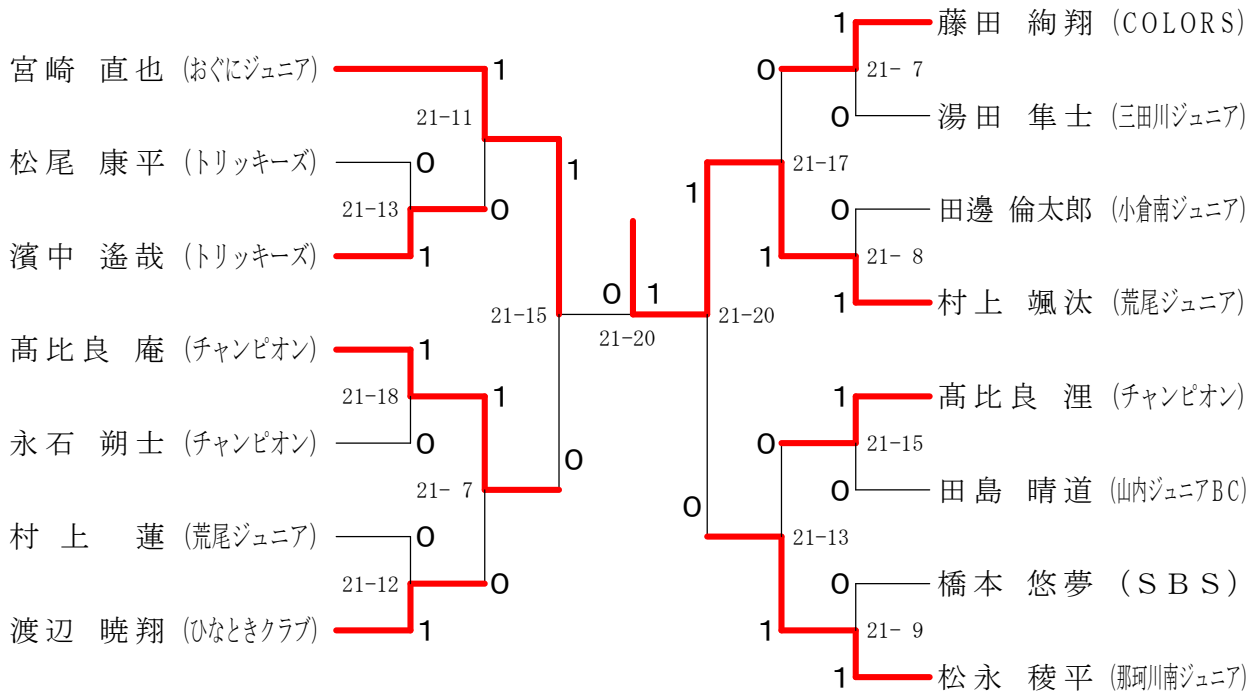

5.6年男子シングルス A ブ ロ ッ ク	溝 口	池 田	廣 瀬	古 瀬	勝 敗	順 位
溝 口 蓮 (ひなときクラブ)		○ 21-6	○ -X	○ 21-2	M 3-0 G 3-0 P 63-8	1
池 田 晴 (ドリームJBC)	× 6-21		○ -X	× 13-21	M 1-2 G 1-2 P 40-42	3
廣 瀬 勇飛 (JBC小倉)	× X-	× X-		× X-	M 0-3 G 0-3 P 0-63	4
古 瀬 大河 (東川登ジュニア)	× 2-21	○ 21-13	○ -X		M 2-1 G 2-1 P 44-34	2

5.6年男子シングルス B ブ ロ ッ ク	山 村	丸 田	田 川	後 藤	勝 敗	順 位
山村 隆清 (南阿蘇ジュニア)		○ 21-5	○ 21-7	○ 21-9	M 3-0 G 3-0 P 63-21	1
丸田 隆也 (山内ジュニアBC)	× 5-21		× 8-21	× 13-21	M 0-3 G 0-3 P 26-63	4
田川 仁葵 (チャンピオン)	× 7-21	○ 21-8		○ 21-10	M 2-1 G 2-1 P 49-39	2
後藤 奏祐 (花高シャトル)	× 9-21	○ 21-13	× 10-21		M 1-2 G 1-2 P 40-55	3

5.6年男子シングルス C ブ ロ ッ ク	空 閑	深 川	成 清	勝 敗	順位
空閑 颯輔 (ARROWS)		○ 21- 6	○ 21- 6	M 2-0 G 2-0 P 42-12	1
深川 清志郎 (鳥栖キラリ)	× 6-21		○ 21-15	M 1-1 G 1-1 P 27-36	2
成清 虹翔 (羽遊人ジュニア)	× 6-21	× 15-21		M 0-2 G 0-2 P 21-42	3

5.6年男子シングルス D ブ ロ ッ ク	林	川 上	前 山	勝 敗	順位
林 昭 生 (矢上小クラブ)		○ 21- 6	○ 21-12	M 2-0 G 2-0 P 42-18	1
川上 琥太郎 (須恵jrBC)	× 6-21		× 3-21	M 0-2 G 0-2 P 9-42	3
前山 竜之介 (川上ジュニア)	× 12-21	○ 21- 3		M 1-1 G 1-1 P 33-24	2

5.6年男子シングルス E ブ ロ ッ ク	古 賀	黒 木	池 田	勝 敗	順位
古賀 敦也 (赤松スポルティフ)		○ 21- 8	× 19-21	M 1-1 G 1-1 P 40-29	2
黒木 悠翔 (諫早ジュニア)	× 8-21		× 17-21	M 0-2 G 0-2 P 25-42	3
池田 悠雅 (小倉南ジュニア)	○ 21-19	○ 21-17		M 2-0 G 2-0 P 42-36	1

5.6年男子シングルス F ブ ロ ッ ク	花 田	山 根	木 村	勝 敗	順位
花田 大維司 (羽遊人ジュニア)		○ 21- 5	○ 21-12	M 2-0 G 2-0 P 42-17	1
山根 理央 (諫早ジュニア)	× 5-21		× 10-21	M 0-2 G 0-2 P 15-42	3
木村 魁 (COLORS)	× 12-21	○ 21-10		M 1-1 G 1-1 P 33-31	2

5.6年男子シングルス G ブ ロ ッ ク	時 松	三 浦	迎	勝 敗	順位
時松 璃空 (おぐにジュニア)		○ 21-13	○ 21- 7	M 2-0 G 2-0 P 42-20	1
三 浦 大 (チャンピオン)	× 13-21		○ 21-14	M 1-1 G 1-1 P 34-35	2
迎 悠 (花高シャトル)	× 7-21	× 14-21		M 0-2 G 0-2 P 21-42	3

5.6年男子シングルス H ブ ロ ッ ク	箴 島	加 藤	松 下	勝 敗	順位
箴島 大和 (那珂川南ジュニア)		× 8-21	○ 21-17	M 1-1 G 1-1 P 29-38	2
加藤 稜貴 (ひなときクラブ)	○ 21- 8		○ 21-11	M 2-0 G 2-0 P 42-19	1
松下 諒人 (バダスJr.)	× 17-21	× 11-21		M 0-2 G 0-2 P 28-42	3

5.6年男子シングルス I ブ ロ ッ ク	松 尾	坂 本	中 野	勝 敗	順位
松尾 恵介 (春日ジュニアBC)		○ 21- 4	○ 21-13	M 2-0 G 2-0 P 42-17	1
坂本 雄一朗 (チャンピオン)	× 4-21		× 9-21	M 0-2 G 0-2 P 13-42	3
中野 海翔 (ひなときクラブ)	× 13-21	○ 21- 9		M 1-1 G 1-1 P 34-30	2

5.6年男子シングルス J ブ ロ ッ ク	高 田	柴 田	中 島	勝 敗	順位
高田 優輝 (MBC)		○ 21- 7	○ 21- 3	M 2-0 G 2-0 P 42-10	1
柴田 悠佑 (諫早ジュニア)	× 7-21		○ 21- 7	M 1-1 G 1-1 P 28-28	2
中島 慶友 (那珂川南ジュニア)	× 3-21	× 7-21		M 0-2 G 0-2 P 10-42	3

5.6年男子シングルス K ブ ロ ッ ク	橋 本	山 口	富 岡	勝 敗	順 位
橋本 皐誠 (ファーストクラブ熊本)		○ 21- 9	× 16-21	M 1-1 G 1-1 P 37-30	2
山口 克虎 (まきしまジュニア)	× 9-21		× 8-21	M 0-2 G 0-2 P 17-42	3
富岡 剣心 (チャンピオン)	○ 21-16	○ 21- 8		M 2-0 G 2-0 P 42-24	1

5.6年男子シングルス L ブ ロ ッ ク	篠 原	竹 村	岩 崎	勝 敗	順 位
篠原 諒成 (多久スポーツピア)		○ -X	○ 21-12	M 2-0 G 2-0 P 21-12	1
竹村 嘉心 (諫早ジュニア)	× X-		× X-	M 0-2 G 0-2 P 0-0	3
岩崎 皓生 (いわさき)	× 12-21	○ -X		M 1-1 G 1-1 P 12-21	2

5.6年男子シングルス M ブ ロ ッ ク	伊 藤	一 地	松 本	勝 敗	順 位
伊藤 銀 (チャンピオン)		○ 21- 2	○ 21- 6	M 2-0 G 2-0 P 42-8	1
一地 結生 (S B C)	× 2-21		○ 21-13	M 1-1 G 1-1 P 23-34	2
松本 孝太 (多久スポーツピア)	× 6-21	× 13-21		M 0-2 G 0-2 P 19-42	3

5.6年男子シングルス 決勝トーナメント

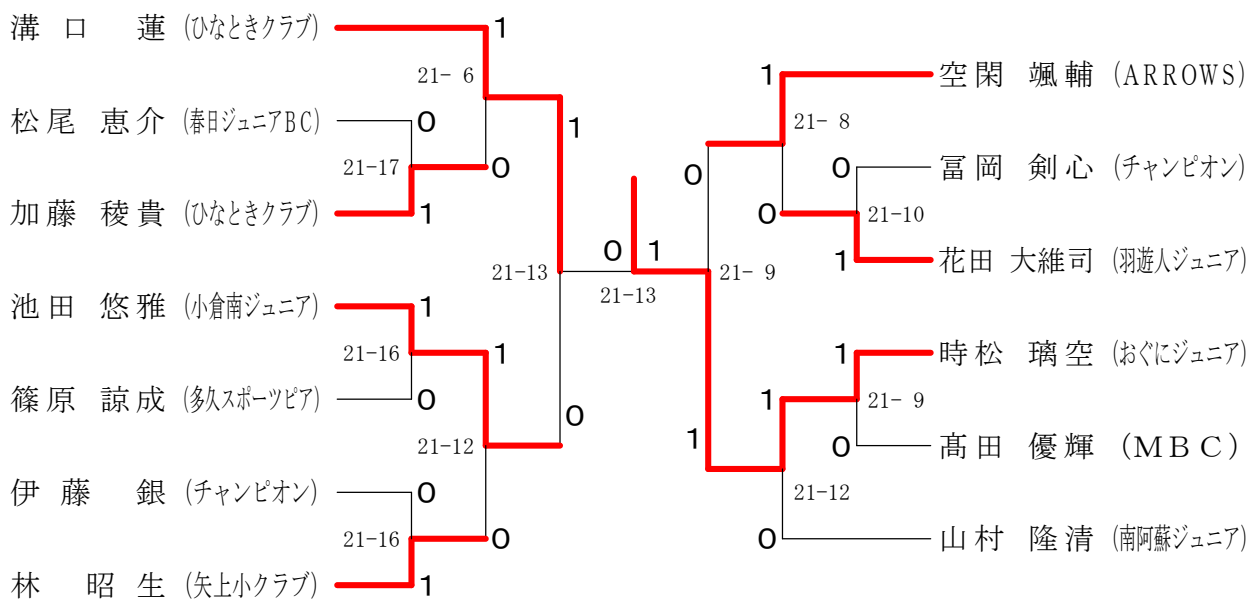

4年以下男子シングルス A ブ ロ ッ ク	村 本	谷 石	古 賀	原	勝 敗	順 位
村本 捷馬 (ひなときクラブ)		○ 21- 1	○ 21-10	○ 21- 9	M 3-0 G 3-0 P 63-20	1
谷石 智哉 (若竹クラブ)	× 1-21		× 10-21	× 15-21	M 0-3 G 0-3 P 26-63	4
古賀 瑠哉 (鳥栖キラリ)	× 10-21	○ 21-10		○ 21- 9	M 2-1 G 2-1 P 52-40	2
原 煌 陽 (SCきくよう)	× 9-21	○ 21-15	× 9-21		M 1-2 G 1-2 P 39-57	3

4年以下男子シングルス B ブ ロ ッ ク	大 石	森 田	大 曲	梅 崎	勝 敗	順 位
大石 歩 (A x i s)		○ 21- 6	○ 21- 4	○ 21- 3	M 3-0 G 3-0 P 63-13	1
森田 理孔 (いわさき)	× 6-21		○ 21- 5	○ 21- 5	M 2-1 G 2-1 P 48-31	2
大曲 とよき (鳥栖キラリ)	× 4-21	× 5-21		○ 21-10	M 1-2 G 1-2 P 30-52	3
梅崎 蒼右 (多スポーツピア)	× 3-21	× 5-21	× 10-21		M 0-3 G 0-3 P 18-63	4

4年以下男子シングルス C ブ ロ ッ ク	川 上	内 山	徳 田	勝 敗	順 位
川上 聖永 (多久スポーツピア)		○ 21- 4	○ 21- 2	M 2-0 G 2-0 P 42-6	1
内山 凱聖 (ARROWS)	× 4-21		○ 21- 4	M 1-1 G 1-1 P 25-25	2
徳田 晴己 (おぐにジュニア)	× 2-21	× 4-21		M 0-2 G 0-2 P 6-42	3

4年以下男子シングルス D ブ ロ ッ ク	嶺 川	吉 田	橋 本	勝 敗	順 位
嶺川 七絆 (多久スポーツピア)		× 12-21	○ 21- 3	M 1-1 G 1-1 P 33-24	2
吉田 章真 (ひなときクラブ)	○ 21-12		○ 21- 5	M 2-0 G 2-0 P 42-17	1
橋本 兆司 (S B C)	× 3-21	× 5-21		M 0-2 G 0-2 P 8-42	3

4年以下男子シングルス E ブ ロ ッ ク	後 藤	古 賀	黒 木	勝 敗	順 位
後藤 耀太 (北方クラブ)		○ 21- 4	○ 21- 5	M 2-0 G 2-0 P 42-9	1
古賀 裕誠 (鳥栖キラリ)	× 4-21		× 12-21	M 0-2 G 0-2 P 16-42	3
黒木 健翔 (諫早ジュニア)	× 5-21	○ 21-12		M 1-1 G 1-1 P 26-33	2

4年以下男子シングルス F ブ ロ ッ ク	三 輪	本 庄	米 倉	勝 敗	順 位
三輪 洋介 (M B C)		× 15-21	○ 21-15	M 1-1 G 1-1 P 36-36	2
本庄 大珠 (鳥栖キラリ)	○ 21-15		○ 21- 6	M 2-0 G 2-0 P 42-21	1
米倉 冬悟 (矢上小クラブ)	× 15-21	× 6-21		M 0-2 G 0-2 P 21-42	3

4年以下男子シングルス G ブ ロ ッ ク	森 山	池 田	井 手	勝 敗	順 位
森山 晴世 (花高シャトル)		×	×	M 0-2 G 0-2 P 27-42	3
池田 尊 (JBC小倉)	○ 21- 9		○ 21-11	M 2-0 G 2-0 P 42-20	1
井手 宗助 (東川登ジュニア)	○ 21-18	×		M 1-1 G 1-1 P 32-39	2

4年以下男子シングルス H ブ ロ ッ ク	木 村	大 石	角	勝 敗	順 位
木村 奨 (COLORS)		○ 21-18	×	M 1-1 G 1-1 P 40-39	2
大石 貫太郎 (ひなときクラブ)	×		×	M 0-2 G 0-2 P 29-42	3
角 遥 稀 (嬉野ジュニア)	○ 21-19	○ 21-11		M 2-0 G 2-0 P 42-30	1

4年以下男子シングルス I ブ ロ ッ ク	北 川	諸 岡	坂 田	勝 敗	順 位
北川 咲良 (諫早ジュニア)		×	×	M 0-2 G 0-2 P 19-42	3
諸岡 輝海 (東川登ジュニア)	○ 21-12		×	M 1-1 G 1-1 P 35-33	2
坂田 剣士朗 (山ノ内ジュニア)	○ 21- 7	○ 21-14		M 2-0 G 2-0 P 42-21	1

4年以下男子シングルス J ブ ロ ッ ク	諸 熊	副 島	草 場	勝 敗	順 位
諸熊 凌玖 (JBC小倉)		○ 21- 4	○ 21- 9	M 2-0 G 2-0 P 42-13	1
副島 龍之介 (ARROWS)	×		×	M 0-2 G 0-2 P 18-42	3
草場 隆之介 (山内ジュニアBC)	×	○ 21-14		M 1-1 G 1-1 P 30-35	2

4年以下男子シングルス 決勝トーナメント

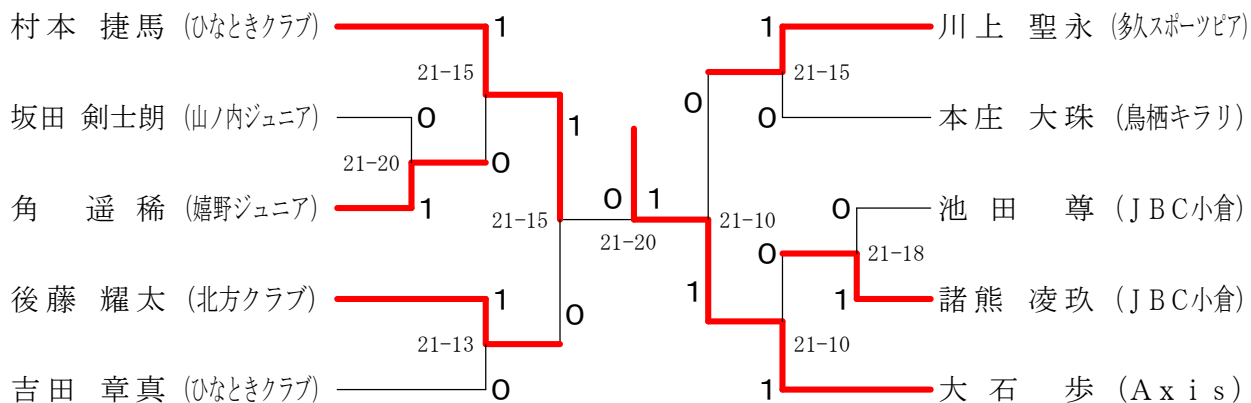

中学女子ダブルス A ブ ロ ッ ク	前 山 楠 原	石 丸 田 中	中 島 吉 田	杉 本 松 本	勝 敗	順位
前山 夏里奈 楠原 世音 (大和中)		○ 21- 2	○ 21-13	○ 21- 4	M 3-0 G 3-0 P 63-19	1
石丸 京依 田中 愛椛 (羽遊人ジュニア)	× 2-21		× 4-21	○ 21- 9	M 1-2 G 1-2 P 27-51	3
中島 椛羽 吉田 安里 (ひなときクラブ)	× 13-21	○ 21- 4		○ 21- 4	M 2-1 G 2-1 P 55-29	2
杉本 水希 松本 すす (Sesak. Jr)	× 4-21	× 9-21	× 4-21		M 0-3 G 0-3 P 17-63	4

中学女子ダブルス B ブ ロ ッ ク	工 藤 塩 山	前 田 船 津	山 下 岩 本	椛 島 古 賀	勝 敗	順位
工藤 栞奈 塩山 あさひ (小国中)		○ 21- 4	○ -X	○ 21- 2	M 3-0 G 3-0 P 63-6	1
前田 詩織 船津 凜菜 (千代田Jr.)	× 4-21		○ -X	○ 21-15	M 2-1 G 2-1 P 46-36	2
山下 愛梨 岩本 麗愛 (香焼中)	× X-	× X-		× X-	M 0-3 G 0-3 P 0-63	4
椛島 真帆 古賀 理央奈 (三田川ジュニア)	× 2-21	× 15-21	○ -X		M 1-2 G 1-2 P 38-42	3

中学女子ダブルス C ブ ロ ッ ク	佐 藤 河 添 宮 橋 本 兵 働 東 崎	勝 敗	順 位
佐藤 星恋 (WRN) 橋本 那央	○ 21-18	○ 21-11	M 2-0 G 2-0 P 42-29 1
河添 美響 (大和中) 兵働 春果	× 18-21	× 11-21	M 0-2 G 0-2 P 29-42 3
宮崎 叶華 (小国中) 東 愛	× 11-21	○ 21-11	M 1-1 G 1-1 P 32-32 2

中学女子ダブルス D ブ ロ ッ ク	山 本 納 富 脇 野 佐 藤 江 口 宮 崎	勝 敗	順 位
山本 ひなの (小国中) 佐藤 あかり	○ 21- 2	○ 21-10	M 2-0 G 2-0 P 42-12 1
納富 真優 (三田川ジュニア) 江口 由菜	× 2-21	× 3-21	M 0-2 G 0-2 P 5-42 3
脇野 結奏 (ひなときクラブ) 宮崎 佑奏	× 10-21	○ 21- 3	M 1-1 G 1-1 P 31-24 2

中学女子ダブルス E ブ ロ ッ ク	江 口 山 鶴 水 本 松 本 猪 口	勝 敗	順 位
江口 詩織 (荒尾ジュニア) 水本 優璃	○ 21-10	× 17-21	M 1-1 G 1-1 P 38-31 2
山口 美羽 (多久スポーツピア) 松本 奈都美	× 10-21	× 8-21	M 0-2 G 0-2 P 18-42 3
鶴 柚 希 (羽遊人ジュニア) 猪口 晴子	○ 21-17	○ 21- 8	M 2-0 G 2-0 P 42-25 1

中学女子ダブルス F ブ ロ ッ ク	横 尾 中 原 山 下 北 村 垣 副 中 島	勝 敗	順 位
横尾 柚妃 (大浦中) 北村 音葉	○ 21-12	○ 21- 7	M 2-0 G 2-0 P 42-19 1
中原 菜那 (千代田 Jr.) 垣副 優奈	× 12-21	○ 21- 3	M 1-1 G 1-1 P 33-24 2
山下 美咲 (多久スポーツピア) 中島 望晶	× 7-21	× 3-21	M 0-2 G 0-2 P 10-42 3

中学女子ダブルス 決勝トーナメント

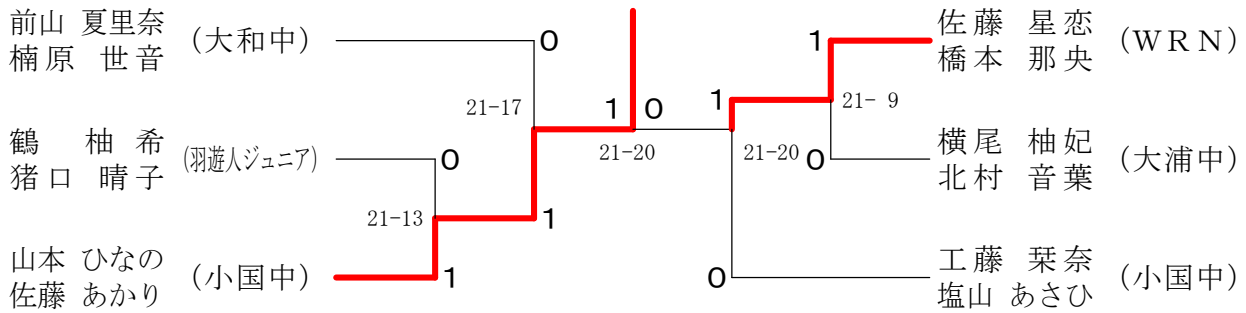

5.6年女子ダブルス A ブロツク	梶原 水	安古 原	藤賀 本	田葉 松	尾口 山	勝 敗	順位
梶原 花南 (COLORS) 水田 杏那		○ 21-10	○ 21- 2	○ 21- 4	M 3-0 G 3-0 P 63-16	1	
安藤 蓮 (鳥栖キラリ) 古賀 優里菜	× 10-21		○ 21- 9	○ 21- 8	M 2-1 G 2-1 P 52-38	2	
本田 志 (山ノ内ジュニア) 椎葉 すずな	× 2-21	× 9-21		× 22-24	M 0-3 G 0-3 P 33-66	4	
松尾 美海 (山内ジュニアBC) 山口 心瑚花	× 4-21	× 8-21	○ 24-22		M 1-2 G 1-2 P 36-64	3	

5.6年女子ダブルス B ブロツク	成松 坂	桑喜 口	原浦 平	島本 杉	是村 永	勝 敗	順位
成松 舞凜 (山内ジュニアBC) 坂口 智香		○ 21- 4	○ 21- 3	× 16-21	M 2-1 G 2-1 P 58-28	2	
桑原 未来 (チャンピオン) 喜浦 杏	× 4-21		○ 21-17	× 5-21	M 1-2 G 1-2 P 30-59	3	
平島 舞子 (山ノ内ジュニア) 杉本 麗衣	× 3-21	× 17-21		× 2-21	M 0-3 G 0-3 P 22-63	4	
是永 栞里 (COLORS) 村里 真綾	○ 21-16	○ 21- 5	○ 21- 2		M 3-0 G 3-0 P 63-23	1	

5.6年女子ダブルス C ブロツク	田釜 中	山増 田	森森 岡	勝 敗	順位
田中 栞桜 (チャンピオン) 釜元 椿姫		× 12-21	○ 21-10	M 1-1 G 1-1 P 33-31	2
山田 麻衣 (多久スポーツピア) 増岡 美月	○ 21-12		○ 21- 6	M 2-0 G 2-0 P 42-18	1
森 彩碧 (Sesak. Jr) 森 彩莉	× 10-21	× 6-21		M 0-2 G 0-2 P 16-42	3

5.6年女子ダブルス D ブ ロ ッ ク	嶺 松	川 尾	井手口 永 田	塩 高	崎 木	勝 敗	順 位
嶺川 七知 松尾 環 (多久スポーツピア)			○ 21- 4	○ 21-11		M 2-0 G 2-0 P 42-15	1
井手口 來夢 永田 結愛 (岱明クラブ)	×			×		M 0-2 G 0-2 P 16-42	3
塩崎 菜都 高木 柚奈 (那珂川南ジュニア)	×		○ 21-12			M 1-1 G 1-1 P 32-33	2

5.6年女子ダブルス 決勝トーナメント

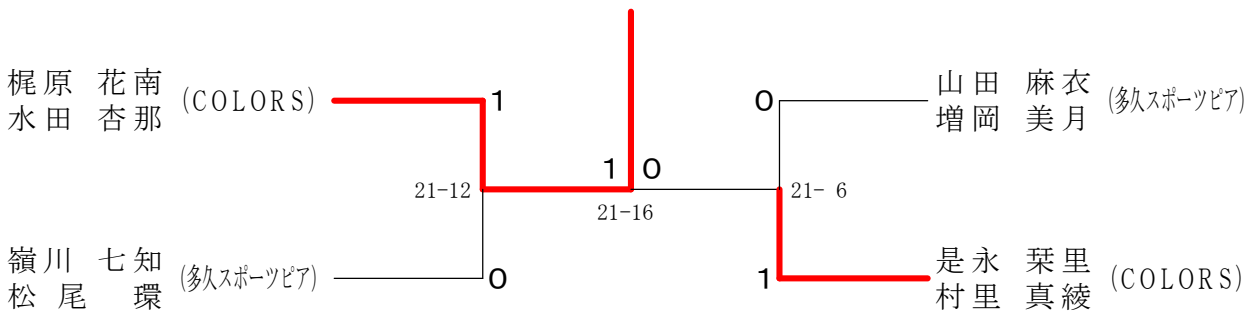

4年以下女子ダブルス A ブ ロ ッ ク	佐 中	藤 村	立 河	石 波	増 井	岡 上	原 原	勝 敗	順 位
佐藤 怜美 中村 心晴 (おぐにジュニア)			×	○ 10-21	○ 21- 9	○ 21- 5		M 2-1 G 2-1 P 52-35	2
立石 小夏 河波 あい (COLORS)	○ 21-10				○ 21- 1	○ 21- 1		M 3-0 G 3-0 P 63-12	1
増岡 美虹 井上 唯花 (多久スポーツピア)	×		×			○ 21-10		M 1-2 G 1-2 P 31-52	3
原 結南 原 杏南 (岩松BC)	×		×		×			M 0-3 G 0-3 P 16-63	4

4年以下女子ダブルス B ブ ロ ッ ク	梅 松	崎 尾	浦 金	納	中 田	島 中	中 葛	島 島	勝 敗	順 位
梅崎 楓生 松尾 ゆめか (多久スポーツピア)			○ 21- 7		○ 21-12		×		M 2-1 G 2-1 P 50-40	2
浦 ひとみ 金納 はるか (那珂川南ジュニア)	×				×		×		M 0-3 G 0-3 P 14-63	4
中島 逢良 田中 結芽 (山内ジュニアBC)	×		○ 21- 6				×		M 1-2 G 1-2 P 39-48	3
中島 稟夏 葛島 來愛 (ひなときクラブ)	○ 21- 8		○ 21- 1		○ 21- 6				M 3-0 G 3-0 P 63-15	1

4年以下女子ダブルス 決勝トーナメント

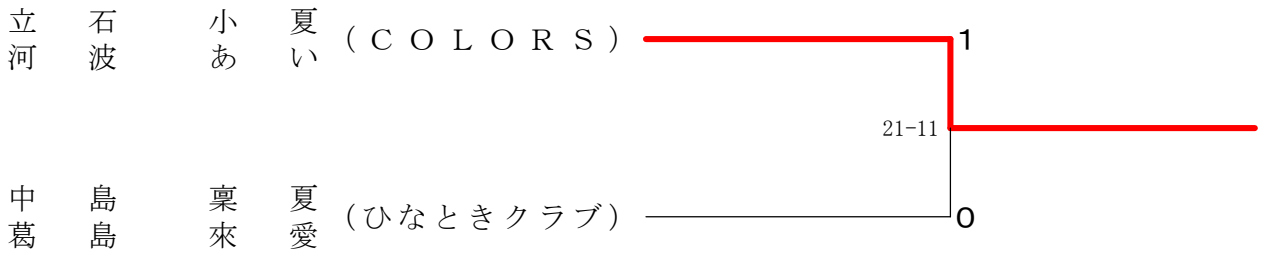

中学女子シングルス A ブ ロ ッ ク	福 原	山 田	川 口	勝 敗	順 位
福原 安祐美 (COLORS)		×	×	M 0-2 G 0-2 P 0-0	3
山田 凜心 (須恵jrBC)	○ -X		○ 21- 2	M 2-0 G 2-0 P 21-2	1
川口 祐里奈 (三田川ジュニア)	○ -X	×		M 1-1 G 1-1 P 2-21	2

中学女子シングルス B ブ ロ ッ ク	白 石	溝 上	松 井	勝 敗	順 位
白石 花凜 (ひなときクラブ)		○ 21- 7	○ 21-12	M 2-0 G 2-0 P 42-19	1
溝上 茉弦 (SBC)	×		×	M 0-2 G 0-2 P 13-42	3
松井 絆華 (Sesak. Jr)	×	○ 21- 6		M 1-1 G 1-1 P 33-27	2

中学女子シングルス C ブ ロ ッ ク	行 平	吉 村	塗 木	勝 敗	順 位
行平 香菜 (岱明クラブ)		○ 21-14	×	M 1-1 G 1-1 P 33-35	2
吉村 遙琉 (トリッキーズ)	×		×	M 0-2 G 0-2 P 24-42	3
塗木 由海 (羽遊人ジュニア)	○ 21-12	○ 21-10		M 2-0 G 2-0 P 42-22	1

中学女子シングルス D ブ ロ ッ ク	山 口	蓑 部	深 堀	勝 敗	順 位
山口 心陽 (多久東部中)		× 21-23	○ 21- 2	M 1-1 G 1-1 P 42-25	2
蓑 部 楓 (須恵jrBC)	○ 23-21		○ 21- 8	M 2-0 G 2-0 P 44-29	1
深 堀 楓 (Sesak. Jr)	× 2-21	× 8-21		M 0-2 G 0-2 P 10-42	3

中学女子シングルス E ブ ロ ッ ク	岩 永	藤	藤	勝 敗	順 位
岩永 桃亜 (花高シャトル)		○ 21- 9	× 8-21	M 1-1 G 1-1 P 29-30	2
藤 生都子 (COLORS)	× 9-21		× 11-21	M 0-2 G 0-2 P 20-42	3
藤 妃那 (トリッキーズ)	○ 21- 8	○ 21-11		M 2-0 G 2-0 P 42-19	1

中学女子シングルス F ブ ロ ッ ク	松 尾	宮 島	北 島	勝 敗	順 位
松尾 望見 (小倉南ジュニア)		× 19-21	× 14-21	M 0-2 G 0-2 P 33-42	3
宮島 陽愛 (SBC)	○ 21-19		○ 21-19	M 2-0 G 2-0 P 42-38	1
北 島 薫 (多久スポーツピア)	○ 21-14	× 19-21		M 1-1 G 1-1 P 40-35	2

中学女子シングルス G ブ ロ ッ ク	安 西	川久保	浦 江	勝 敗	順 位
安西 璃々花 (ドリームJBC)		○ 21-15	○ 21- 7	M 2-0 G 2-0 P 42-22	1
川久保 希 (朝日ジュニア)	× 15-21		○ 21-12	M 1-1 G 1-1 P 36-33	2
浦 江 希 (JBC小倉)	× 7-21	× 12-21		M 0-2 G 0-2 P 19-42	3

中学女子シングルス H ブ ロ ッ ク	大 石	木 山	中 島	勝 敗	順 位
大石 真央 (大浦中学校)		○ 21-16	○ 21- 6	M 2-0 G 2-0 P 42-22	1
木山 風花 (COLORS)	× 16-21		○ 21- 2	M 1-1 G 1-1 P 37-23	2
中島 宙来 (三田川ジュニア)	× 6-21	× 2-21		M 0-2 G 0-2 P 8-42	3

中学女子シングルス I ブ ロ ッ ク	江 口	井 上	梅 崎	勝 敗	順 位
江口 礼 (荒尾ジュニア)		× 14-21	○ 21-12	M 1-1 G 1-1 P 35-33	2
井上 若菜 (WRN)	○ 21-14		○ 21- 8	M 2-0 G 2-0 P 42-22	1
梅崎 陽菜 (多久スポーツピア)	× 12-21	× 8-21		M 0-2 G 0-2 P 20-42	3

中学女子シングルス J ブ ロ ッ ク	小 田	山 中	佐 藤	勝 敗	順 位
小田 美来 (COLORS)		× 15-21	○ 21-19	M 1-1 G 1-1 P 36-40	2
山中 香海 (ひなときクラブ)	○ 21-15		○ 21- 7	M 2-0 G 2-0 P 42-22	1
佐藤 莉々亜 (須恵jrBC)	× 19-21	× 7-21		M 0-2 G 0-2 P 26-42	3

中学女子シングルス K ブ ロ ッ ク	山 口	福 田	藤 井	勝 敗	順 位
山口 陽 (多久スポーツピア)		○ 21-10	○ 21- 8	M 2-0 G 2-0 P 42-18	1
福田 夢華 (Sesak. Jr)	× 10-21		○ 21-15	M 1-1 G 1-1 P 31-36	2
藤井 楓 (荒尾ジュニア)	× 8-21	× 15-21		M 0-2 G 0-2 P 23-42	3

中学女子シングルス L ブ ロ ッ ク	河 鍋	宮 島	高 崎	勝 敗	順 位
河鍋 明莉 (トリッキーズ)		× 20-22	× 9-21	M 0-2 G 0-2 P 29-43	3
宮島 菜桜 (S B C)	○ 22-20		× 11-21	M 1-1 G 1-1 P 33-41	2
高崎 未渚 (COLORS)	○ 21- 9	○ 21-11		M 2-0 G 2-0 P 42-20	1

中学女子シングルス M ブ ロ ッ ク	梅 村	作 本	佐 藤	勝 敗	順 位
梅村 怜奈 (多久スポーツピア)		○ 21-17	× 3-21	M 1-1 G 1-1 P 24-38	2
作本 果萌 (Sesak. Jr)	× 17-21		× 4-21	M 0-2 G 0-2 P 21-42	3
佐藤 ゆめ (おぐにジュニア)	○ 21- 3	○ 21- 4		M 2-0 G 2-0 P 42-7	1

中学女子シングルス N ブ ロ ッ ク	富 永	河 野	本 多	勝 敗	順 位
富永 優菜 (山内ジュニアBC)		○ 21- 0	○ 21-10	M 2-0 G 2-0 P 42-10	1
河野 咲希 (COLORS)	× 0-21		× 9-21	M 0-2 G 0-2 P 9-42	3
本多 花帆 (ARROWS)	× 10-21	○ 21- 9		M 1-1 G 1-1 P 31-30	2

中学女子シングルス O ブ ロ ッ ク	池 田	北 島	中 瀬	勝 敗	順 位
池田 陽向 (JBC小倉)		○ 21-18	× 18-21	M 1-1 G 1-1 P 39-39	2
北島 みのり (三田川ジュニア)	× 18-21		× 16-21	M 0-2 G 0-2 P 34-42	3
中瀬 優月 (花高シャトル)	○ 21-18	○ 21-16		M 2-0 G 2-0 P 42-34	1

中学女子シングルス P ブ ロ ッ ク	山 下	出 井	石 丸	勝 敗	順 位
山 下 凜 (山内ジュニアBC)		○ 21- 5	○ 21-12	M 2-0 G 2-0 P 42-17	1
出 井 穂佳 (Sesak. Jr)	× 5-21		× 9-21	M 0-2 G 0-2 P 14-42	3
石 丸 絢菜 (荒尾ジュニア)	× 12-21	○ 21- 9		M 1-1 G 1-1 P 33-30	2

中学女子シングルス Q ブ ロ ッ ク	野 田	園 田	瓦 田	勝 敗	順 位
野 田 美成 (山家ウイングス)		× 20-22	○ 21- 5	M 1-1 G 1-1 P 41-27	2
園 田 翼紗 (花高シャトル)	○ 22-20		○ 21- 7	M 2-0 G 2-0 P 43-27	1
瓦 田 彩亜耶 (多久スポーツピア)	× 5-21	× 7-21		M 0-2 G 0-2 P 12-42	3

中学女子シングルス R ブ ロ ッ ク	梅 村	檜 木	平 畑	勝 敗	順 位
梅 村 瑠奈 (多久スポーツピア)		○ 21-10	○ 21- 9	M 2-0 G 2-0 P 42-19	1
檜 木 優菜 (トリッキーズ)	× 10-21		○ 21- 6	M 1-1 G 1-1 P 31-27	2
平 畑 葉奈 (バダスJr.)	× 9-21	× 6-21		M 0-2 G 0-2 P 15-42	3

中学女子シングルス 決勝トーナメント

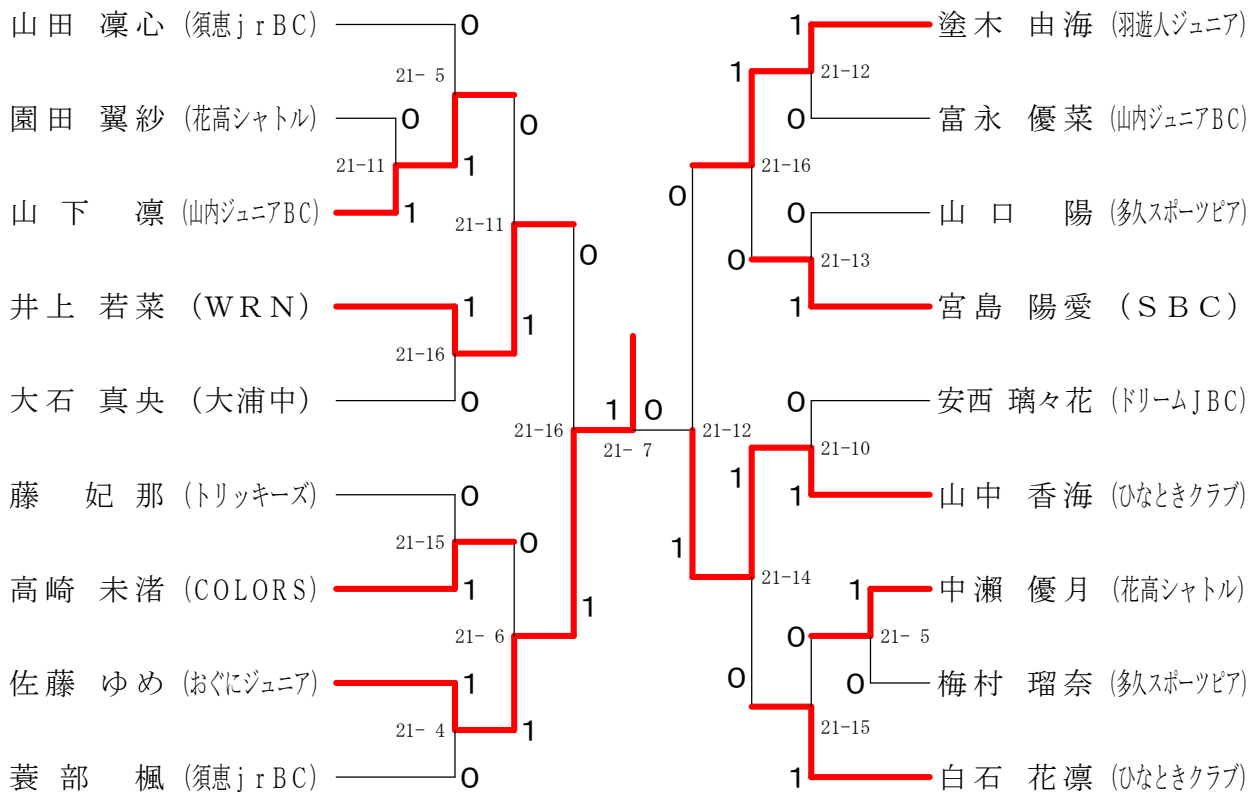

5.6年女子シングルス A ブ ロ ッ ク	大 石	神 保	一 地	中 村	勝 敗	順 位
大石 咲和 (ひなときクラブ)		○ 21- 0	○ 21- 2	○ 21- 3	M 3-0 G 3-0 P 63-5	1
神保 莉愛 (三田川ジュニア)	× 0-21		× 8-21	× 4-21	M 0-3 G 0-3 P 12-63	4
一地 結羽 (SBC)	× 2-21	○ 21- 8		× 14-21	M 1-2 G 1-2 P 37-50	3
中村 小春 (まきしまジュニア)	× 3-21	○ 21- 4	○ 21-14		M 2-1 G 2-1 P 45-39	2

5.6年女子シングルス B ブ ロ ッ ク	野 島	荒 木	林 田	平 野	勝 敗	順 位
野島 保芳 (春日ジュニアBC)		○ 21- 3	○ 21- 0	○ 21- 5	M 3-0 G 3-0 P 63-8	1
荒木 奈菜子 (諫早ジュニア)	× 3-21		× 19-21	× 19-21	M 0-3 G 0-3 P 41-63	4
林 田 都 (SBC)	× 0-21	○ 21-19		○ 27-25	M 2-1 G 2-1 P 48-65	2
平野 亜依 (三田川ジュニア)	× 5-21	○ 21-19	× 25-27		M 1-2 G 1-2 P 51-67	3

5.6年女子シングルス C ブ ロ ッ ク	右 田	町 田	納 富	勝 敗	順 位
右田 朱蘭 (SCきくよう)		○ 21- 2	○ 21- 2	M 2-0 G 2-0 P 42-4	1
町田 湊帆 (諫早ジュニア)	× 2-21		× 20-22	M 0-2 G 0-2 P 22-43	3
納富 心美 (多久スポーツピア)	× 2-21	○ 22-20		M 1-1 G 1-1 P 24-41	2

5.6年女子シングルス D ブ ロ ッ ク	漆 山	上 村	田 中	勝 敗	順 位
漆山 桃胡 (SBC)		○ 21-17	× 6-21	M 1-1 G 1-1 P 27-38	2
上村 瑚々羽 (三田川ジュニア)	× 17-21		× 16-21	M 0-2 G 0-2 P 33-42	3
田中 雪音 (小倉南ジュニア)	○ 21- 6	○ 21-16		M 2-0 G 2-0 P 42-22	1

5.6年女子シングルス E ブ ロ ッ ク	白 木	田 中	藤	勝 敗	順 位
白木 花香 (ファーストクラブ熊本)		○ 21- 4	× 18-21	M 1-1 G 1-1 P 39-25	2
田中 明日奏 (まきしまジュニア)	× 4-21		× 4-21	M 0-2 G 0-2 P 8-42	3
藤 由 恵 (COLORS)	○ 21-18	○ 21- 4		M 2-0 G 2-0 P 42-22	1

5.6年女子シングルス F ブ ロ ッ ク	村 本	北 島	濱 中	勝 敗	順 位
村本 杏香 (ひなときクラブ)		○ 21- 8	○ 21-15	M 2-0 G 2-0 P 42-23	1
北島 青空 (三田川ジュニア)	× 8-21		× 14-21	M 0-2 G 0-2 P 22-42	3
濱中 香帆 (春日ジュニアBC)	× 15-21	○ 21-14		M 1-1 G 1-1 P 36-35	2

5.6年女子シングルス G ブ ロ ッ ク	山 下	松 尾	高 木	勝 敗	順 位
山下 遼華 (山内ジュニアBC)		○ 25-23	○ 21-14	M 2-0 G 2-0 P 46-37	1
松尾 美言 (矢上小クラブ)	× 23-25		○ 21- 8	M 1-1 G 1-1 P 44-33	2
高木 美寧 (鳥栖キラリ)	× 14-21	× 8-21		M 0-2 G 0-2 P 22-42	3

5.6年女子シングルス H ブ ロ ッ ク	高 田	古 賀	山 下	勝 敗	順 位
高田 愛菜 (M B C)		○ 21- 6	○ 21-12	M 2-0 G 2-0 P 42-18	1
古賀 心愛 (鳥栖キラリ)	× 6-21		× 7-21	M 0-2 G 0-2 P 13-42	3
山下 結愛 (春日ジュニアBC)	× 12-21	○ 21- 7		M 1-1 G 1-1 P 33-28	2

5.6年女子シングルス I ブ ロ ッ ク	岩 永	有 森	山 口	勝 敗	順 位
岩永 望愛 (花高シャトル)		○ 21- 5	○ 21- 2	M 2-0 G 2-0 P 42-7	1
有森 日花 (嬉野ジュニア)	× 5-21		○ 21- 3	M 1-1 G 1-1 P 26-24	2
山口 穂乃香 (三田川ジュニア)	× 2-21	× 3-21		M 0-2 G 0-2 P 5-42	3

5.6年女子シングルス J ブ ロ ッ ク	田 中	渡 河	前 田	勝 敗	順 位
田中 咲良 (赤松スポルティフ)		○ 21-18	× 18-21	M 1-1 G 1-1 P 39-39	2
渡河 唯果 (ARROWS)	× 18-21		○ 24-22	M 1-1 G 1-1 P 42-43	3
前田 華花 (山内ジュニアBC)	○ 21-18	× 22-24		M 1-1 G 1-1 P 43-42	1

5.6年女子シングルス K ブ ロ ッ ク	前 田	東 山	原 田	勝 敗	順 位
前田 玲乃 (嬉野ジュニア)		○ 22-20	○ 21- 5	M 2-0 G 2-0 P 43-25	1
東山 凜音 (諫早ジュニア)	× 20-22		○ 21-10	M 1-1 G 1-1 P 41-32	2
原田 珠晴 (羽根くらぶ)	× 5-21	× 10-21		M 0-2 G 0-2 P 15-42	3

5.6年女子シングルス L ブ ロ ッ ク	諸 岡	山 口	中 道	勝 敗	順 位
諸岡 美玖 (東川登ジュニア)		○ 21-12	○ 21-17	M 2-0 G 2-0 P 42-29	1
山口 聖夏 (S B C)	× 12-21		○ 21-17	M 1-1 G 1-1 P 33-38	2
中道 心愛 (諫早ジュニア)	× 17-21	× 17-21		M 0-2 G 0-2 P 34-42	3

5.6年女子シングルス M ブ ロ ッ ク	安 永	堤	三 宅	勝 敗	順 位
安永 琴音 (矢上小クラブ)		○ 21- 7	○ 21- 8	M 2-0 G 2-0 P 42-15	1
堤 野 乃 (J B C小倉)	× 7-21		× 22-24	M 0-2 G 0-2 P 29-45	3
三宅 葉月 (三田川ジュニア)	× 8-21	○ 24-22		M 1-1 G 1-1 P 32-43	2

5.6年女子シングルス N ブ ロ ッ ク	古 賀	入 江	伊 藤	勝 敗	順 位
古賀 礼菜 (赤松スポルティフ)		× 19-21	× 12-21	M 0-2 G 0-2 P 31-42	3
入江 里菜 (ARROWS)	○ 21-19		× 16-21	M 1-1 G 1-1 P 37-40	2
伊藤 心結 (若竹クラブ)	○ 21-12	○ 21-16		M 2-0 G 2-0 P 42-28	1

5.6年女子シングルス O ブ ロ ッ ク	白 井	向 井	竹 村	勝 敗	順 位
白井 瑛美理 (COLORS)		○ 21- 3	○ 21- 1	M 2-0 G 2-0 P 42-4	1
向井 董 (三田川ジュニア)	× 3-21		○ 21-11	M 1-1 G 1-1 P 24-32	2
竹村 玲乃 (諫早ジュニア)	× 1-21	× 11-21		M 0-2 G 0-2 P 12-42	3

5.6年女子シングルス P ブ ロ ッ ク	山 下	橋 本	前 田	勝 敗	順 位
山下 彩香 (諫早ジュニア)		○ 21- 9	○ 21- 9	M 2-0 G 2-0 P 42-18	1
橋本 杏 (S B C)	× 9-21		○ 21- 3	M 1-1 G 1-1 P 30-24	2
前田 莉沙 (千代田J r.)	× 9-21	× 3-21		M 0-2 G 0-2 P 12-42	3

5.6年女子シングルス Q ブ ロ ッ ク	野 田	山 中	北	勝 敗	順 位
野田 葵 (ネイバーキッズ)		× 16-21	○ -X -X	M 1-1 G 2-1 P 16-21	2
山中 咲海 (ひなときクラブ)	○ 21-16		○ -X -X	M 2-0 G 3-0 P 21-16	1
北 茉乎 (山内ジュニアBC)	× X- X-	× X- X-		M 0-2 G 0-4 P 0-0	3

5.6年女子シングルス R ブ ロ ッ ク	下 菌	古 賀	竹 内	勝 敗	順 位
下菌 詩空 (SCきくよう)		○ 21- 7	○ 21-14	M 2-0 G 2-0 P 42-21	1
古賀 由理奈 (三田川ジュニア)	× 7-21		× 9-21	M 0-2 G 0-2 P 16-42	3
竹内 心香 (矢上小クラブ)	× 14-21	○ 21- 9		M 1-1 G 1-1 P 35-30	2

5.6年女子シングルス S ブ ロ ッ ク	杉 原	太 田	松 尾	勝 敗	順 位
杉原 希衣 (山内ジュニアBC)		○ 21- 6	○ 21- 3	M 2-0 G 2-0 P 42-9	1
太 田 結 (諫早ジュニア)	× 6-21		○ 21-13	M 1-1 G 1-1 P 27-34	2
松尾 陽依 (三田川ジュニア)	× 3-21	× 13-21		M 0-2 G 0-2 P 16-42	3

5.6年女子シングルス 決勝トーナメント

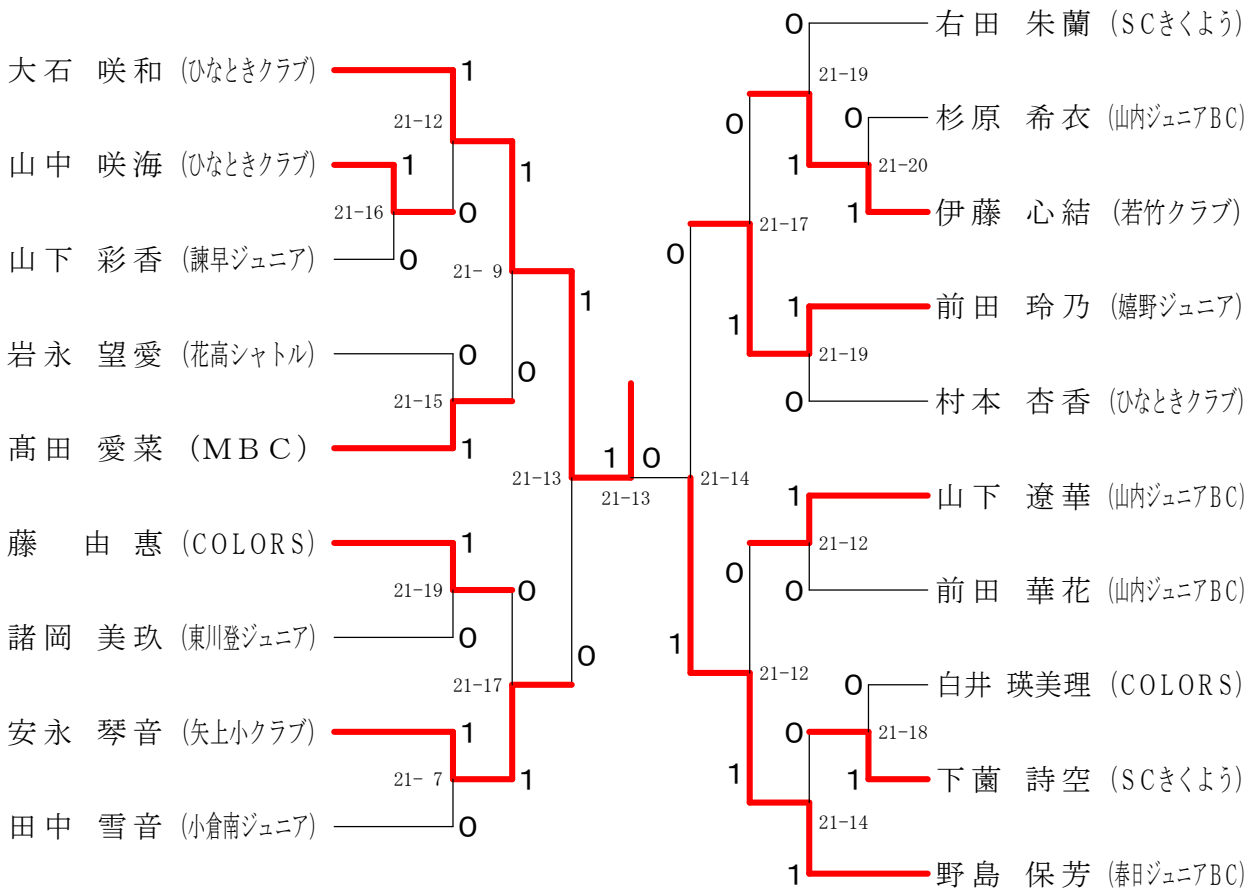

4年以下女子シングルス A ブ ロ ッ ク	高比良	松 崎	古 賀	勝 敗	順位
高比良 紫 (チャンピオン)		○ 21- 3	○ 21- 3	M 2-0 G 2-0 P 42-6	1
松崎 友里愛 (JBC小倉)	× 3-21		○ 21- 1	M 1-1 G 1-1 P 24-22	2
古賀 ひまわり (鳥栖キラリ)	× 3-21	× 1-21		M 0-2 G 0-2 P 4-42	3

4年以下女子シングルス B ブ ロ ッ ク	右 田	山 下	原 田	勝 敗	順位
右田 結愛 (SCきくよう)		○ 21-15	○ 21- 6	M 2-0 G 2-0 P 42-21	1
山下 愛禾 (矢上小クラブ)	× 15-21		○ 21-13	M 1-1 G 1-1 P 36-34	2
原田 慧衣 (羽根くらぶ)	× 6-21	× 13-21		M 0-2 G 0-2 P 19-42	3

4年以下女子シングルス C ブ ロ ッ ク	藤	古 賀	中 野	勝 敗	順位
藤 杏 那 (春日ジュニアBC)		○ 21- 6	○ 21- 9	M 2-0 G 2-0 P 42-15	1
古賀 梨里花 (鳥栖キラリ)	× 6-21		× 12-21	M 0-2 G 0-2 P 18-42	3
中野 璃心 (ひなときクラブ)	× 9-21	○ 21-12		M 1-1 G 1-1 P 30-33	2

4年以下女子シングルス D ブ ロ ッ ク	北 山	恒 松	中 島	勝 敗	順位
北山 琉衣 (MBC)		○ 21- 5	○ 21-17	M 2-0 G 2-0 P 42-22	1
恒松 あかり (鳥栖キラリ)	× 5-21		× 3-21	M 0-2 G 0-2 P 8-42	3
中島 つばき (矢上小クラブ)	× 17-21	○ 21- 3		M 1-1 G 1-1 P 38-24	2

4年以下女子シングルス E ブ ロ ッ ク	峰	山 崎	橋 本	勝 敗	順 位
峰 初 華 (ARROWS)		○ 21- 7	○ 21- 8	M 2-0 G 2-0 P 42-15	1
山崎 美遥 (朝日ジュニア)	× 7-21		○ 21-19	M 1-1 G 1-1 P 28-40	2
橋本 成桜 (ファーストクラブ熊本)	× 8-21	× 19-21		M 0-2 G 0-2 P 27-42	3

4年以下女子シングルス F ブ ロ ッ ク	山 内	大 坪	脇 野	勝 敗	順 位
山内 彩楽 (SCきくよう)		× 18-21	○ 21-19	M 1-1 G 1-1 P 39-40	2
大坪 由芽 (岩松BC)	○ 21-18		○ 21- 6	M 2-0 G 2-0 P 42-24	1
脇野 真子 (ひなときクラブ)	× 19-21	× 6-21		M 0-2 G 0-2 P 25-42	3

4年以下女子シングルス G ブ ロ ッ ク	岩 野	山 下	北 川	勝 敗	順 位
岩野 恵鈴 (ファーストクラブ熊本)		○ 21- 6	○ 21- 7	M 2-0 G 2-0 P 42-13	1
山下 和奏 (Sesak. Jr)	× 6-21		× 13-21	M 0-2 G 0-2 P 19-42	3
北川 実花 (諫早ジュニア)	× 7-21	○ 21-13		M 1-1 G 1-1 P 28-34	2

4年以下女子シングルス H ブ ロ ッ ク	大 石	神 保	野 田	勝 敗	順 位
大石 亜美 (Axis)		○ 21- 1	× 16-21	M 1-1 G 1-1 P 37-22	2
神保 実愛 (三田川ジュニア)	× 1-21		× 1-21	M 0-2 G 0-2 P 2-42	3
野田 結菜 (ネイバーキッズ)	○ 21-16	○ 21- 1		M 2-0 G 2-0 P 42-17	1

4年以下女子シングルス I ブ ロ ッ ク	家 入	林	池 田	勝 敗	順 位
家入 柚子 (G r i t)		○ 21-14	○ 21- 6	M 2-0 G 2-0 P 42-20	1
林 なな子 (矢上小クラブ)	× 14-21		○ 21- 3	M 1-1 G 1-1 P 35-24	2
池田 珠梨 (小倉南ジュニア)	× 6-21	× 3-21		M 0-2 G 0-2 P 9-42	3

4年以下女子シングルス J ブ ロ ッ ク	緒 方	古 瀬	藤 田	勝 敗	順 位
緒方 希 (チャンピオン)		○ 21- 9	○ 21- 3	M 2-0 G 2-0 P 42-12	1
古瀬 美依乃 (東川登ジュニア)	× 9-21		○ 21- 5	M 1-1 G 1-1 P 30-26	2
藤田 真歩 (山ノ内ジュニア)	× 3-21	× 5-21		M 0-2 G 0-2 P 8-42	3

4年以下女子シングルス K ブ ロ ッ ク	梅 木	田 代	緒 方	勝 敗	順 位
梅木 光 (チャンピオン)		○ 21- 4	○ 21-10	M 2-0 G 2-0 P 42-14	1
田代 莉子 (鳥栖キラリ)	× 4-21		× 8-21	M 0-2 G 0-2 P 12-42	3
緒方 明岬 (ラブオールジュニア)	× 10-21	○ 21- 8		M 1-1 G 1-1 P 31-29	2

4年以下女子シングルス L ブ ロ ッ ク	緒 方	木 谷	渡 河	勝 敗	順 位
緒方 愛 (SCきくよう)		○ 21- 2	○ 23-21	M 2-0 G 2-0 P 44-23	1
木谷 凜 (鳥栖キラリ)	× 2-21		× 8-21	M 0-2 G 0-2 P 10-42	3
渡河 楓果 (ARROWS)	× 21-23	○ 21- 8		M 1-1 G 1-1 P 42-31	2

4年以下女子シングルス M ブ ロ ッ ク	園 田	志 水	伊 藤	勝 敗	順位
園田 柚羽 (花高シャトル)		○ 21- 7	× 14-21	M 1-1 G 1-1 P 35-28	2
志水 花帆 (まきしまジュニア)	× 7-21		× 0-21	M 0-2 G 0-2 P 7-42	3
伊藤 心陽 (若竹クラブ)	○ 21-14	○ 21- 0		M 2-0 G 2-0 P 42-14	1

4年以下女子シングルス N ブ ロ ッ ク	前 田	松 尾	太 田	勝 敗	順位
前田 和花 (COLORS)		○ 21- 1	○ -X -X	M 2-0 G 3-0 P 21-1	1
松尾 紬莉 (三田川ジュニア)	× 1-21		○ -X -X	M 1-1 G 2-1 P 1-21	2
太田 美和 (諫早ジュニア)	× X- X-	× X- X-		M 0-2 G 0-4 P 0-0	3

4年以下女子シングルス O ブ ロ ッ ク	山 下	高生加	井 上	勝 敗	順位
山下 舞華 (山内ジュニアBC)		× 13-21	○ 21- 8	M 1-1 G 1-1 P 34-29	2
高生加 樹 (春日ジュニアBC)	○ 21-13		○ 21- 5	M 2-0 G 2-0 P 42-18	1
井上 杏奈 (矢上小クラブ)	× 8-21	× 5-21		M 0-2 G 0-2 P 13-42	3

4年以下女子シングルス P ブ ロ ッ ク	松 尾	加 藤	吉 井	勝 敗	順位
松尾 かのん (嬉野ジュニア)		○ 21- 5	○ 21-15	M 2-0 G 2-0 P 42-20	1
加藤 陽彩 (ひなときクラブ)	× 5-21		× 4-21	M 0-2 G 0-2 P 9-42	3
吉井 華明彩 (おぐにジュニア)	× 15-21	○ 21- 4		M 1-1 G 1-1 P 36-25	2

4年以下女子シングルス Q ブ ロ ッ ク	江 口	出 井	荒 木	勝 敗	順 位
江 口 爽 (荒尾ジュニア)		○ 21-11	○ 21-11	M 2-0 G 2-0 P 42-22	1
出 井 心春 (Sesak. Jr)	× 11-21		× 11-21	M 0-2 G 0-2 P 22-42	3
荒 木 愛花 (諫早ジュニア)	× 11-21	○ 21-11		M 1-1 G 1-1 P 32-32	2

4年以下女子シングルス R ブ ロ ッ ク	増 田	東 山	田 中	勝 敗	順 位
増 田 叶希 (山ノ内ジュニア)		× 4-21	× 0-21	M 0-2 G 0-2 P 4-42	3
東 山 琉菜 (諫早ジュニア)	○ 21- 4		× 11-21	M 1-1 G 1-1 P 32-25	2
田 中 萌花 (羽遊人ジュニア)	○ 21- 0	○ 21-11		M 2-0 G 2-0 P 42-11	1

4年以下女子シングルス S ブ ロ ッ ク	石 橋	杉 竹	藤 田	勝 敗	順 位
石 橋 咲希 (赤松スポルティフ)		○ 21-17	○ 21- 1	M 2-0 G 2-0 P 42-18	1
杉 竹 明香莉 (花高シャトル)	× 17-21		○ 21- 2	M 1-1 G 1-1 P 38-23	2
藤 田 まや (山ノ内ジュニア)	× 1-21	× 2-21		M 0-2 G 0-2 P 3-42	3

4年以下女子シングルス 決勝トーナメント

